



Wera

BE A TOOL REBEL

Promozioni 2023/2024



Valido fino ad aprile 2024

Il cricchetto-giravite rivoluzionario Zyklop Speed

Avvitamento veloce, manico flottante



Zyklop Speed

8000 A Attacco 1/4"
No.Ord. 4073260

€ 102,10
€ 62,00 + IVA
€ 75,64 IVA incl.

8000 C Attacco 1/2"
No.Ord. 4073262

€ 123,20
€ 75,00 + IVA
€ 91,50 IVA incl.

Cricchetto-giravite



Grazie alla possibilità di poter lavorare con la testa in asse questo cricchetto può essere usato come un normale giravite. La forma dell'impugnatura e il manicotto flottante permettono una rotazione super rapida dell'utensile.

Testa orientabile



Grazie al pulsante scorrevole sui due lati è possibile bloccare in molte posizioni la testa orientabile del cricchetto. Ciò consente di lavorare in spazi difficilmente accessibili e al contempo avere libertà di movimento della mano, senza il rischio di abrasioni o ferite.

Kit Zyklop Speed - 26 utensili

No.Ord. 4051045

1/4"

Composizione del kit:

- 1 cricchetto Zyklop Speed 8000 A
- 7 bussole (metriche)
- 16 inserti lungh. 50 mm
- 1 prolunga snodabile lungh. 150 mm
- 1 adattatore (quadro/esagonale) a cambio rapido

€ 168,30
€ 102,00 + IVA
€ 124,44 IVA incl.



Il nuovo cricchetto super compatto Zyklop Pocket

Versatile, 12 inserti nell'impugnatura e testa orientabile



Zyklop Pocket

8009 Attacco 1/4"
No.Ord. 4004280

€ 154,00
€ 94,00 + IVA
€ 114,68 IVA incl.

Kit Zyklop Pocket - 18 utensili

No.Ord. 4004281



Composizione del kit:

- 1 cricchetto Zyklop Pocket 8009
- 12 inserti lungh. 25 mm
- 3 bussole (metriche)
- 1 portainseri lungh. 25 mm
- 1 custodia da cintura

€ 182,00
€ 111,00 + IVA
€ 135,42 IVA incl.

1 Attacco utensili combinati



L'attacco diretto magnetico è adatto sia per bussole 3/8" che per inserti 1/4".

2 Testa orientabile



Grazie al pulsante scorrevole sui due lati è possibile bloccare in molte posizioni la testa orientabile del cricchetto. Ciò consente di lavorare in spazi difficilmente accessibili e al contempo avere libertà di movimento della mano, senza il rischio di abrasioni o ferite.

3 Alloggiamento inserti girevole

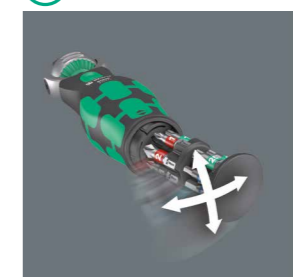

Gli inserti sono alloggiati in modo sicuro. Il magazzino inserti girevole ne consente il facile prelievo.

Il cricchetto affusolato full metal Zyklop Metal Switch

Minimo ingombro, per spazi ristretti.



Zyklop Metal Switch, con levetta per inversione

8004 A Attacco 1/4"
No.Ord. 4004004
~~€ 63,40~~
€ 39,00 + IVA
€ 47,58 IVA incl.

8004 C Attacco 1/2"
No.Ord. 4004064
~~€ 84,50~~
€ 51,00 + IVA
€ 62,22 IVA incl.

Per spazi ristretti



La forma estremamente affusolata e la testa dal diametro ridotto lo rendono ideale per lavorare in spazi ristretti.

Angolo di richiamo minimo



Il meccanismo ad ingranaggio con 72 denti consente un angolo di richiamo minimo di soli 5°, che permette di lavorare in spazi di manovra estremamente ristretti.

Kit Zyklop Metal Switch - 28 utensili

Composizione del kit:

- 1 cricchetto Zyklop Metal
- 9 bussole (metriche)
- 15 inserti lungh. 25 mm
- 1 prolunga lungh. 150 mm
- 1 prolunga snodabile
- 1 adattatore (quadro/esagonale) a cambio rapido

8100 SA 8 Attacco 1/4"
No.Ord. 4004018
~~€ 151,30~~
€ 92,00 + IVA
€ 112,24 IVA incl.

8100 SC 8 Attacco 1/2"
No.Ord. 4004078
~~€ 281,60~~
€ 171,00 + IVA
€ 208,62 IVA incl.



Il mini cricchetto super robusto Zyklop Mini

Straordinaria compattezza per spazi ristretti

Zyklop Mini 1

Art. 8001 A - No.Ord. 4073230



raccordo per bussole

~~€ 58,80~~
€ 38,00 + IVA
€ 46,36 IVA incl.

Kit Zyklop Mini 2 - 27 utensili

No.Ord. 4135918



~~€ 158,20~~
€ 96,00 + IVA
€ 117,12 IVA incl.

Composizione del kit:

- 1 cricchetto Zyklop Mini 1 8001 A
- 1 cricchetto Zyklop Mini 2 8005
- 1 adattatore per Zyklop Mini 1 e 2 (per bussole)
- 9 bussole (metriche)
- 14 inserti lungh. 25 mm
- 1 impugnatura portainseriti

Compatto e robusto



65 Nm

Zyklop Mini è realizzato in acciaio forgiato a caldo. In abbinamento a dei resistentissimi ingranaggi esso può resistere fino a 65 Nm, una forza superiore a quella che si può normalmente esercitare su un utensile così piccolo.

Avvitamento veloce



La rotella zigrinata sulla testa di Zyklop Mini 1 permette di avvitare ancora più velocemente. La levetta di inversione, a portata di mano su tutti i modelli Zyklop, consente un rapido cambio del senso di rotazione in modo semplice ed immediato.

Adatto per spazi ristretti



I cricchetti Mini, grazie al loro spessore e lunghezza ridotti, oltre all'ottima maneggevolezza, sono particolarmente indicati per lavorare in spazi difficilmente raggiungibili.



Il giravite portainseriti con il Turbo Kraftform Turbo

Per quadruplicare la velocità di avvitaimento

Giravite portainseriti TURBO

Art. 826 T - No.Ord. 4057480



1/4"

€ 100,00
~~€ 61,00~~ + IVA
 € 74,42 IVA incl.



Con o senza Turbo



La funzione Turbo, può essere attivata premendo semplicemente un pulsante. Può essere utilizzato anche per avvitare nel legno che richiede una coppia crescente, disattivando la funzione Turbo.

Avvitamento veloce senza corrente



Il meccanismo del Kraftform Turbo consente di ottenere una velocità quattro volte più elevata generata in modo meccanico.

Rapidaptor



Tramite la funzione Rapidaptor, gli inserti possono essere bloccati in modo sicuro e senza gioco. Possono poi essere estratti facendo semplicemente scorrere in avanti il manicotto: il tutto con una sola mano.

Giravite portainseriti TURBO + 18 lame/inserti

No.Ord. 4057482

Composizione:

18 lame/inserti intercambiabili lungh. 89 mm

- ⊕ PH 1; 2; 3
- ⊕ PZ 1; 2; 3
- ⊕ TX 10; 15; 20; 25; 30
- ⊕ Esag. 3; 4; 5; 6
- ⊕ 4,0; 5,5; 6,5

+ giravite portainseriti TURBO

€ 196,90
~~€ 120,00~~ + IVA
 € 146,40 IVA incl.

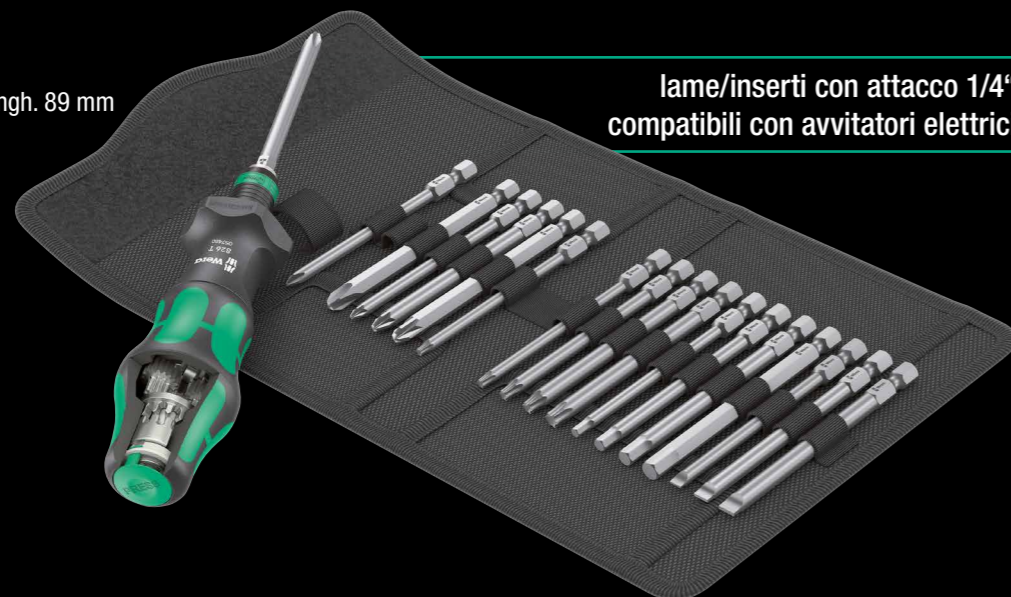

lame/inserti con attacco 1/4" compatibili con avvitatori elettrici

Il giravite a batteria KK 900 Kraftform Plus

Trasforma il colpo in una rotazione per sbloccare le viti più ostinate



Giravite portalama a batteria

Art. 921 - No.Ord. 4018100

1/4"

€ 98,00
~~€ 60,00~~ + IVA
 € 73,20 IVA incl.



1 Coppia di allentamento



Quando la funzione giravite a battere è attivata, l'impulso del colpo del martello viene convertito in un movimento rotatorio con una coppia di allentamento fino a 25 Nm. La potenza viene trasmessa senza perdite tramite la lama passante.

2 Funzione a battere commutabile



La funzione a battere può essere attivata se necessario. Pertanto si possono allentare anche le viti più ostinate.

Giravite portalama a batteria + 18 inserti speciali

Art. KK 900 No.Ord. 4018110

Composizione:

18 inserti intercambiabili lungh. 70 mm

- ⊕ PH 1; 2; 3
- ⊕ PZ 1; 2; 3
- ⊕ TX 15; 20; 25; 30; 40
- ⊕ Esag. 3; 4; 5; 6
- ⊕ 4,0; 5,5; 6,5

+ giravite portalama a batteria

€ 154,00
~~€ 94,00~~ + IVA
 € 114,68 IVA incl.



Chiavi dinamometriche Wera

Tra tutte le tipologie di chiavi dinamometriche più diffuse sul mercato, le chiavi **Click-Torque** e **Safe-Torque Wera**, rientrano nella categoria di modelli cosiddetti **a scatto**.

La particolare modalità di **preselezione della coppia** le rende pratiche e semplici da utilizzare: allentando il pomolo di blocco è possibile ruotare l'impugnatura impostando la coppia di serraggio. Il pomolo andrà riposizionato per bloccare la coppia impostata.



Il display chiaro e ben leggibile permette di impostare in modo semplice la coppia separando le decine dalle unità.

Al raggiungimento della coppia impostata (con una tolleranza di precisione del 3% per i modelli Click-Torque e dello 0,1% su quelli Safe-Torque) la chiave Wera emette uno **scatto udibile e percepibile**.

Il doppio click segnala in modo deciso, sia udibile che percepibile, il momento di arresto della torsione.

Per le coppie più alte si necessita di chiavi più lunghe. Risulta importante stringere la chiave al centro dell'impugnatura durante il serraggio.

Esecuzione particolarmente robusta con dentatura (45 denti) ad elevata resistenza ed impugnatura ergonomica bicomponente che garantisce maggiore sensibilità e minor fatica.

Ogni chiave dinamometrica Wera è corredata da un certificato di calibrazione, corrispondente alle norme DIN EN ISO vigenti. Questo garantisce la precisione dell'impostazione nella fase di produzione. Si ricorda che nel tempo la chiave può perdere la sua precisione ed è consigliabile una periodica (annuale) ricalibrazione.

Le chiavi dinamometriche super affidabili Click-Torque

Precise, comode e robuste



Click-Torque A 5		Coppia 2,5-25 Nm	No.Ord. 4075604	€ 255,10 € 155,00 + IVA € 189,10 IVA incl.
Click-Torque A 6		2,5-25 Nm	No.Ord. 4075605	€ 264,70 € 161,00 + IVA € 196,42 IVA incl.
Click-Torque B 1		10-50 Nm	No.Ord. 4075610	€ 271,10 € 165,00 + IVA € 201,30 IVA incl.
Click-Torque B 2		20-100 Nm	No.Ord. 4075611	€ 287,00 € 175,00 + IVA € 213,50 IVA incl.
Click-Torque C 1		10-50 Nm	No.Ord. 4075620	€ 271,10 € 165,00 + IVA € 201,30 IVA incl.
Click-Torque C 2		20-100 Nm	No.Ord. 4075621	€ 287,00 € 175,00 + IVA € 213,50 IVA incl.
Click-Torque C 3		40-200 Nm	No.Ord. 4075622	€ 303,00 € 184,00 + IVA € 224,48 IVA incl.
Click-Torque C 4		60-300 Nm	No.Ord. 4075623	€ 347,60 € 212,00 + IVA € 258,64 IVA incl.

Chiave dinamometrica a cricchetto Safe Torque

Avvitamenti veloci con serraggio di precisione



Safe-Torque A 1



Coppia
2-12 Nm

No.Ord. 4075800

€ 380,70
€232,00 + IVA
€ 283,04 IVA incl.

Safe-Torque A 2



2-12 Nm

No.Ord. 4075801

€ 389,10
€237,00 + IVA
€ 289,14 IVA incl.

Safe-Torque A 1 Set - 10 utensili

No.Ord. 4075830



Composizione del kit:

- 1 Safe-Torque A 1
- 8 bussole (metriche)
- 1 raccordo portabussole da 1/4"

€ 445,10
€271,00 + IVA
€ 330,62 IVA incl.

Safe-Torque A 2 Set - 23 utensili

No.Ord. 4075832



Composizione del kit:

- 1 Safe-Torque A 2
- 9 bussole (metriche)
- 12 inserti lungh. 50 mm
- 1 adattatore per bussole

€ 501,10
€305,00 + IVA
€ 372,10 IVA incl.

Impossibile superare il valore di coppia impostato



Le chiavi dinamometriche Safe-Torque sono dotate di un meccanismo di blocco a slittamento. Al raggiungimento del valore di coppia impostato l'utensile si blocca e quindi non è possibile applicare una coppia eccessiva.

Funzione Torque Lock

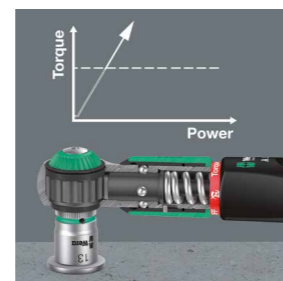

Le chiavi dinamometriche Safe-Torque possono essere utilizzate con un normale cricchetto con elevate coppie di allentamento e con applicazioni con angolo di rotazione definito.

Funzione Torque Lock



La funzione coppia può essere disattivata.



Tutto a portata di mano Tool Check Plus

La soluzione completa per tutti i tipi di avvitamento.

Tool Check PLUS

No.Ord. 4056490

Composizione:

- 1 cricchetto Zyklop Mini 1 da 1/4"
- 1 adattatore (per bussole) per cricchetto
- 7 bussole
- 28 inserti lungh. 25 mm
- 1 impugnatura portainseriti
- 1 portainseriti Rapidaptor



€ 149,30
€91,00 + IVA
€ 111,02 IVA incl.

Bussole per avvitatori a massa battente

Serie di 9 chiavi a bussola esagonali, per avvitatori a massa battente

Art. 8790 C Impaktor - No.Ord. 4004580



€ 109,20
€66,00 + IVA
€ 80,52 IVA incl.

Esag. 13; 14; 15; 16; 17; 18; 19; 20; 21

Ideale per avvitatori a massa battente



La tecnologia Impaktor garantisce una durata superiore alla media anche se abbinata all'impiego di macchine estremamente potenti.

Migliore trasmissione di coppia



Il profilo esagonale rende possibile la trasmissione di forze elevate e, rispetto a un profilo poligonale, sollecita in modo minore gli spigoli della testa della vite e/o del dado.

Minimo spazio, massima compattezza

Serie lame KK

Molte lame. Poco ingombro. Massima comodità

KK 41 - 11 utensili

No.Ord. 4059299

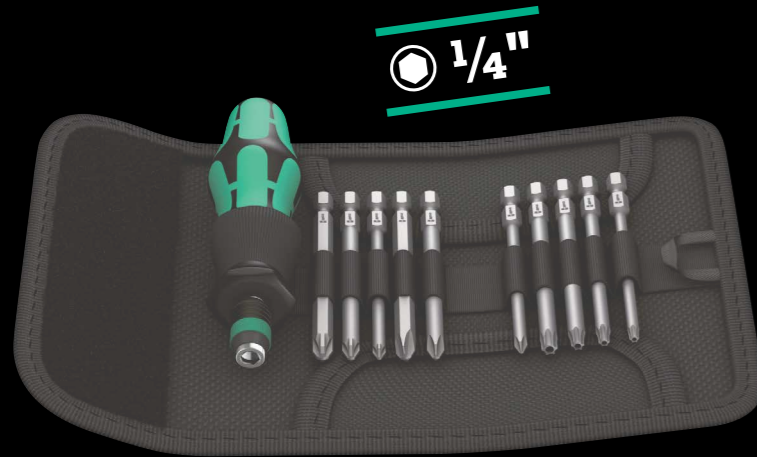

1/4"

Composizione

- 1 impugnatura a cambio rapido Rapidaptor
- 10 inserti lungh. 89 mm
- ⊕ PH 1; 2; 3
- ⊛ PZ 1; 2; 3
- ⊗ TX 15; 20; 25; 30

€ 89,70
€ 55,00 + IVA
 € 67,10 IVA incl.

Sistema impugnatura / lame intercambiabili



Il sistema di impugnatura / lame intercambiabili permette di cambiare lama in base alla necessità in un modo rapido garantendo impieghi versatili. La comodità di avere 10 giravite sempre a portata di mano. Le lame sono impieghi anche con avvitatori a batteria/cavo.

Custodia e trasporto



Grazie a peso ed ingombro contenuti la custodia in tessuto è la soluzione ideale per chi ha problemi di spazio e necessità di mobilità.

Queste custodie sono morbide e estremamente robuste, non danneggiano le superfici su cui vengono appoggiate.

KK VDE 16 - 16 utensili

No.Ord. 4003474

Composizione

- 1 impugnatura isolata VDE per lame intercambiabili
- 1 cercafase
- 14 lame intercambiabili isolate VDE lungh. 154 mm:
- ⊕ PH 1; 2;
- ⊛ PZ 1; 2;
- ⊛ PZ/S 1; 2
- ⊗ TX 10; 15; 20; 25
- ⊖ 2,5; 3,5; 4; 5,5



€ 100,20
€ 61,00 + IVA
 € 74,42 IVA incl.

"Il giravite!"

Kraftform Kompakt

L'inconfondibile affidabilità

Serie 6 giravite + supporto

Art. 334/6 - No.Ord. 4105650



- ⊕ PH 1 x80; 2 x100
 - ⊖ 3x80; 4x100; 5,5x125; 6,5x150
- Fornibile anche in versione croce Pozidriv

€ 63,20
€ 31,00 + IVA
 € 37,82 IVA incl.

Serie 7 giravite isolati VDE + supporto

Art. 160 i/7 - No.Ord. 4006147



- ⊕ PH 1 x80; 2 x100
 - ⊖ 2,5x80; 3,5x100; 4x100; 5,5x125
- + cercafase 3 x70

€ 71,10
€ 40,00 + IVA
 € 48,80 IVA incl.

Serie 6 giravite isolati VDE

Art. 1060 i /1062 i/6 - No.Ord. 4051575



- ⊕ PH 1 x80; 2 x100
- ⊖ 2,5x80; 3,5x100; 4x100; 5,5x120

€ 42,60
€ 26,00 + IVA
 € 31,72 IVA incl.

Impugnatura Kraftform



Confortevole grazie alle zone morbide che consentono una elevata trasmissione della forza.

Veloce grazie alle zone lisce e dure che consentono di ruotare velocemente senza attriti nel palmo della mano.

Lasertip



L'estremità del giravite è dotata di una serie di microscalanature realizzate al laser (Lasertip).

Questo garantisce una maggiore presa della lama nella vite.

Sicurezza garantita



L'isolamento VDE delle lame garantisce la massima sicurezza durante i lavori su cavi, pannelli, quadri elettrici ecc... I giravite VDE della Wera vengono collaudati ad uno ad uno.

L'impugnatura multicomponente garantisce una presa confortevole, anche prolungata.

Per micro avvvitamenti di precisione Giravite Micro

Testina girevole, massima precisione e velocità

Serie 6 giravite micro + supporto

Art. 2035/6 - No.Ord. 4118150



- ⊕ PH 00 x60; 0 x60;
- ⊖ 1,8x60; 2x60; 2,5x80; 3x80

€ 47,00
€29,00 + IVA
€ 35,38 IVA incl.

Serie 12 giravite micro

No.Ord. 4073675



Composizione:

- ⊕ PH 00 x60; 00 x60;
- ⊕ TX 5 x40; 6 x40;
- ⊖ Esag. 0,9x40; 1,5x60; 2x60;
- ⊖ 1,5x40; 1,8x60; 2x60; 2,5x80; 3x80

€ 89,80
€52,00 + IVA
€ 63,44 IVA incl.

Per lavori precisi



Indispensabili per chi lavora nell'elettronica, nell'ottica, nella meccanica fine, nel modellismo, con i gioielli o con hardware di computer.

Punta Black Point



Un sofisticato procedimento di tempra garantisce una durata maggiore della punta e una più alta resistenza alla corrosione.

Zona di rotazione rapida

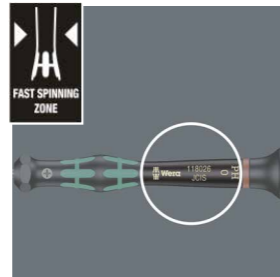

La zona affusolata sotto il cappuccio girevole, permette una rotazione molto veloce del giravite.

Zona di trasmissione forza

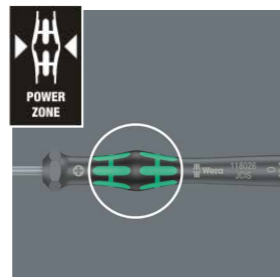

La zona morbida vicino alla punta della lama permette di trasmettere coppie di serraggio e di allentamento elevate senza che il giravite perda mai il contatto con la vite.

Zona di precisione e anti-rotolamento

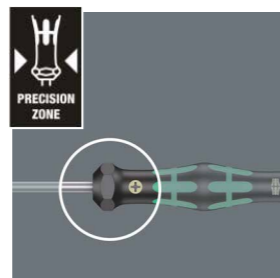

La zona di precisione subito sopra alla lama consente di ruotare ed inclinare il giravite grazie alla sola sensibilità della punta delle dita.

Le serie di chiavi a L Hex Plus

Massima forza grazie al profilo brevettato

BlackLaser - 9 pz.

Art. 950 PKL/9 BM N - No.Ord. 4022086



Misure: 1,5¹⁾ - 2 - 2,5 - 3
4 - 5 - 6 - 8 - 10

€ 29,00
€19,00 + IVA
€ 23,18 IVA incl.

Cromate - 9 pz.

Art. 950/9 - No.Ord. 4021406



Misure: 1,5¹⁾ - 2 - 2,5 - 3
4 - 5 - 6 - 8 - 10

€ 21,40
€14,00 + IVA
€ 17,08 IVA incl.

BlackLaser - 9 pz.

Art. 950 SPKL/9 SM N Multicolour, self-service - No.Ord. 4073593



Misure: 1,5¹⁾ - 2 - 2,5 - 3
4 - 5 - 6 - 8 - 10

€ 59,50
€39,00 + IVA
€ 47,58 IVA incl.

BlackLaser con funzione di ritegno - 9 pz.

Art. 967 SL/9 TORX - No.Ord. 4024179



Misure: 8 - 9 - 10 - 15 - 20
25 - 27 - 30 - 40

€ 56,00
€37,00 + IVA
€ 45,14 IVA incl.

¹⁾ Profilo esagonale comune

Profilo Hex-Plus



Hex-Plus offre una maggiore superficie di trasmissione della forza nella testa della vite, riducendo al minimo il rischio di danneggiamento dell'impronta della vite e di precoce usura della stessa chiave. È sempre garantita la massima presa.

Profilo a sfera



Grazie al profilo a sfera dell'estremità è possibile far lavorare l'utensile fuori asse rispetto alla vite, in modo da "avvitare ad angolo".

Funzione di ritegno



Le viti ad esagono cavo vengono trattenute sulla chiave a L tramite una sfera a molla. Particolarmente utile negli spazi difficilmente raggiungibili dove non è possibile usare la seconda mano per tenere la vite.

Giravite e portainseriti con impugnatura a T

I classici rivoluzionari

Serie 7 giravite a T con funzione di ritegno

Art. 454/7 HF Set 1 - No.Ord. 4023450

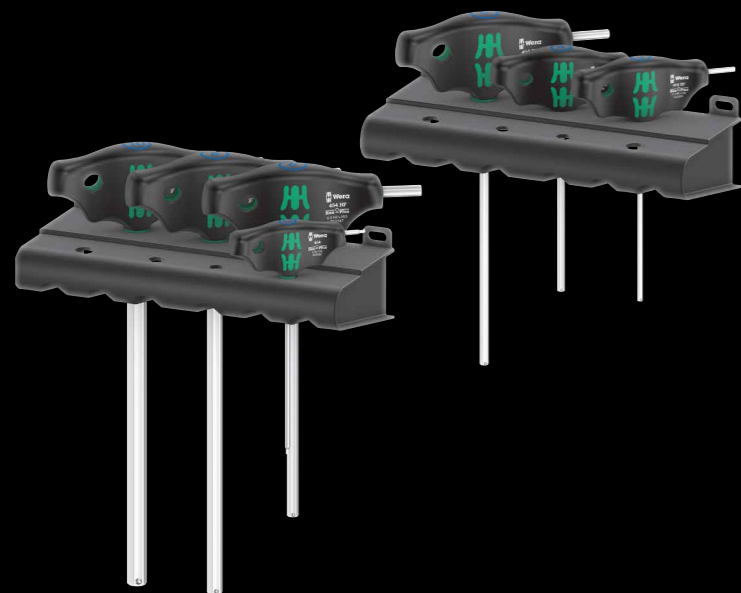

Funzione di ritegno della vite



Ideale per lavori in punti di difficile accesso e laddove non è possibile usare la seconda mano per trattenere la vite. Grazie alla funzione di ritegno, presente nei profili esagonali e Torx, è garantita una tenuta sicura della vite.

Composizione:

- Esag. 2,5 x100*; 3 x100; 4 x100; 5 x150; 6 x150; 8 x200; 10 x200

*senza funzione di ritegno

~~€ 106,00~~
€ 65,00 + IVA
€ 79,30 IVA incl.

KK 400 - 17 utensili

No.Ord. 4057470



Portainseriti Rapidaptor



Grazie al dispositivo a cambio rapido Rapidaptor da 1/4" puoi sostituire rapidamente gli inserti, bloccandoli e sbloccandoli con una sola mano, senza ricorrere all'uso di utensili.

Composizione:

16 lame/inserti lungh. 89 mm

- ⊕ PH 2; 3;
- ⊗ PZ 2; 3;
- ⊗ TX 10; 15; 20; 25; 30; 40;
- Esag. 3; 4; 5; 6; 8;
- 5,5

+ 1 impugnatura a T da 1/4"

~~€ 118,20~~
€ 72,00 + IVA
€ 87,84 IVA incl.

I cricchetti a T RA 411 e RA 416

Ergonomici e versatili

① Meccanica cricchetto nell'impugnatura



La meccanica del cricchetto dell'adattatore con impugnatura a T 416 RA è completamente alloggiata nell'impugnatura. La forma compatta dell'utensile rende il lavoro maneggevole.

② Inversione destra/sinistra



Il senso di rotazione può essere impostato comodamente grazie alla levetta di inversione

③ Manicotto flottante



Grazie al manicotto flottante l'utensile può essere guidato con sicurezza durante l'avvitamento e quindi la velocità di lavoro aumenta.



416 RA - Portainseriti

No.Ord. 4023461



Attacco rapido Rapidaptor



~~€ 81,20~~
€ 49,00 + IVA
€ 59,78 IVA incl.

411 RA - Porta-bussola

No.Ord. 4023460



~~€ 81,20~~
€ 49,00 + IVA
€ 59,78 IVA incl.

KK 400 RA Set 1 - 16 lame/inserti

No.Ord. 4023471

Attacco rapido Rapidaptor



Composizione:

16 lame/inserti lungh. 89 mm

- ⊕ PH 2; 3; ⊗ PZ 2; 3;
- ⊗ TX 10; 15; 20; 25; 30; 40;
- Esag. 3; 4; 5; 6; 8; ● 5,5

+ 1 impugnatura a T da 1/4"

~~€ 165,20~~
€ 101,00 + IVA
€ 123,22 IVA incl.

KK 400 RA Set 2 - 8 bussole

No.Ord. 4023470



Composizione:

- Esag. 6; 7; 8; 9; 10; 11; 12; 13

+ 1 impugnatura a T da 1/4"

~~€ 137,20~~
€ 83,00 + IVA
€ 101,26 IVA incl.

Gli inserti n°1 al mondo

Gli inserti Wera sono adatti sia ad avvitiamenti morbidi in materiali come il legno (generalmente individuabili dalla lettera inserita nella sigla "H" da "Hard"="duro"), **che ad avvitiamenti duri, in materiali come il metallo** (contenenti la lettera "Z" nella sigla identificatrice, da "Zäh"="tenace")

L'enorme varietà della gamma Wera presenta delle particolarità che rendono gli inserti **unici, affidabili e di altissima qualità.**

Z

Inserti di elevata precisione, prestazione e qualità.

Precisione assoluta della geometria del profilo realizzata con una sofisticata tecnologia di forgiatura e fresatura, con l'impiego di pregiato acciaio.

Torsion

Inserti con zona di torsione per una maggiore resistenza alla rottura.

L'innovativo sistema Torsion garantisce l'assorbimento dei contraccolpi dovuti ai picchi di coppia grazie alla ridotta sezione del gambo dell'inserto. Questo assicura un minore rischio di rottura o danneggiamento e un conseguente aumento della durata e precisione dell'inserto.

BiTorsion

Massima riduzione del rischio di rottura o danneggiamento.

Grazie ad una speciale tempera della zona di torsione attraverso un trattamento termico, si conferisce una particolare elasticità del gambo dell'inserto. Questo garantisce una straordinaria riduzione dei picchi di coppia, che vengono assorbiti dalla predetta doppia zona di torsione.

Diamantati

Rivestimento al diamante per una aggiuntiva "tenuta" antiscivolo

Le **minuscole particelle di diamante** sull'estremità **aumentano la presa** dell'inserto sulla testa della vite eliminando il rischio di scivolamento e danneggiamento della vite, aumentando la durata dell'inserto.

Impaktor

Inserti resistenti a sollecitazioni estreme dovute ai colpi.

Adatti ad avvitiamenti gravosi con **avvitatori a massa battente**. Punta diamantata, zona di torsione e una specifica geometria, garantiscono una **straordinaria resistenza** fino a 5 volte superiore. Se utilizzati in abbinamento ad un porta-utensili Impaktor Wera, grazie al sistema **TriTorsion**, aumentano ulteriormente le doti di resistenza alla rottura.

Acciaio Inox

La soluzione alla ruggine.

Gli inserti Wera **temprati sottovuoto a ghiaccio** sono la risposta alla formazione di ruggine sulle **viti** o sulle **superfici in acciaio inox**. Utilizzando utensili di altri materiali si rischia la corrosione delle superfici e il distaccamento di particelle che ossidandosi e depositandosi sui materiali in acciaio inox, si trasformano in ruggine.

"Take it easy"

Massima semplicità d'uso.

Il sistema **"trova-utensili"** della Wera "Take it easy", pensato per trovare velocemente l'inserto desiderato. Ad ogni colore corrisponde un'impronta e un'indicazione numerica della **relativa misura.**

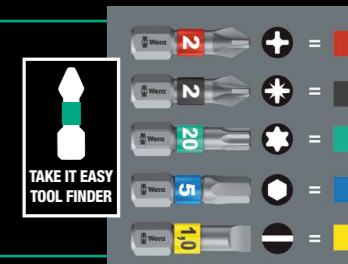

La gamma Wera:

per tutte le esigenze, tutte le impronte, tutte le misure.

- Z**
Tenaci e resistenti per prevenire rotture premature.
- A**
Duri, con profilo a spigolo vivo per viti ricoperte di smalto (la vernice viene scheggiata per poter permettere l'accoppiamento con la vite).
- TZ**
Tenaci, assorbono i picchi di carico nella zona di torsione (indicati per viti per metallo).
- TH**
Extra-duri, con zona di torsione per una maggiore durata dell'inserto (indicati per viti per legno).
- TiN**
Rivestiti al nitrato di titanio. Adatti agli avvitiamenti in serie grazie al rivestimento molto duro che garantisce una elevata longevità.
- BTZ**
Inserti premium tenaci. Dotati di una seconda zona di torsione che garantisce una particolare elasticità del gambo, per un migliore assorbimento dei picchi di sovraccarico.
- BTH**
Inserti premium extra-duri. Dotati di una seconda zona di torsione che garantisce una particolare elasticità del gambo, per un migliore assorbimento dei picchi di sovraccarico.
- BDC**
Inserti premium extra-duri con rivestimento diamantato e due zone di torsione, per una aggiuntiva maggiore tenuta nella testa della vite.
- IMP DC**
Resistenti al gravoso impatto dei colpi. Concepiti per l'impiego con avvitatori a massa battente.
- RDC**
Con diametro del gambo ridotto con rivestimento diamantato. Indicati particolarmente per viti che vengono annegate (cartongesso).
- J**
Ottimizzati per l'uso di viti PH di diametri ridotti, nei microavvitiamenti, per esempio nell'elettronica.
- HF**
Holding Function: funzione di ritegno. Per non perdere le viti o doverle guidare con le dita. Adatti per impronte TORX e viti SPAX T-Star Plus e ASSY Würth.
- Acciaio Inox**
Inserti in acciaio inox utili a evitare la formazione di ruggine su materiali in acciaio inox.



Tutti i profili degli inserti Wera

- Philips
- Pozidriv
- PlusMinus (taglio/PH)
- PlusMinus (taglio/PZ)
- Torx®
- Torx® con foro
- Torx® con perno
- Torx PLUS®
- Torx PLUS IPR®
- Taglio
- Esagono cavo
- Esagono cavo con foro
- Incavo quadro
- TORQ-SET®
- TRI-WING®
- XZN
- Microstix®
- Impronta Spanner
- Bussole con gambo
- Utensili giravite con filettatura interna

Gli inserti in acciaio forgiato Bit-Check

Affidabilità e robustezza tascabile

Bit-Check 12 Metal 1

No.Ord. 4057424



- Composizione:
11 inserti lungh. 25 mm
- ⊕ PH 1; 2
 - ⊛ PZ 1; 2
 - ⊛ TX 15; 20; 25; 30
 - Esag. 3; 4; 5
- + portainseriti magnetico

~~€ 24,30~~
€ 16,00 + IVA
€ 19,52 IVA incl.

Bit-Check 12 Diamond 1

No.Ord. 4057421



- Composizione:
11 inserti lungh. 25 mm
- ⊕ PH 1; 2 x2 pz.
 - ⊛ PZ 1; 2 x2 pz.
 - ⊛ TX 10; 15; 20; 25; 30
- + portainseriti magnetico
con bloccaggio a cambio rapido

~~€ 66,50~~
€ 40,00 + IVA
€ 48,80 IVA incl.

Bit-Check 7 Universal 1

No.Ord. 4056295



- Composizione:
9 inserti lungh. 25 mm
- ⊕ PH 1; 2
 - ⊛ PZ 1; 2
 - 5,5; 6,5
- + portainseriti magnetico

~~€ 14,20~~
€ 9,90 + IVA
€ 12,08 IVA incl.

Bit-Check 30 Metal 1

No.Ord. 4057434



- Composizione:
29 inserti lungh. 25 mm
- ⊕ PH 1 x3 pz.; 2 x3 pz.; 3 x2 pz.
 - ⊛ PZ 1 x3 pz.; 2 x3 pz.; 3 x3 pz.
 - ⊛ TX 10; 15; 20; 25; 30; 40
 - Esag. 4; 5; 6
 - 4,5; 5,5; 6,5
- + portainseriti magnetico

~~€ 34,80~~
€ 23,00 + IVA
€ 28,06 IVA incl.

Le serie di inserti con impugnatura KK 100 e KK Stubby

Tutto quello di cui hai bisogno in un'unica custodia.

KK 100

No.Ord. 4057460

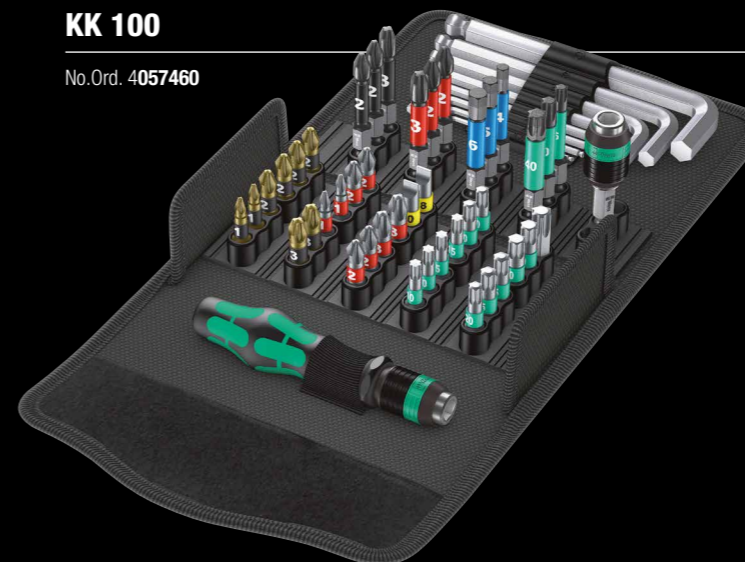

- Composizione:
- 1 impugnatura con cambio Rapidaptor
 - 1 portainseriti Rapidaptor
 - 30 inserti BiTorsion lungh. 25 mm
 - 12 inserti Impaktor lungh. 50 mm
 - 8 chiavi a L profilo Hex-Plus

~~€ 151,50~~
€ 92,00 + IVA
€ 112,24 IVA incl.

Portainseriti Rapidaptor



Grazie al portainseriti Rapidaptor puoi cambiare rapidamente gli inserti, bloccandoli e sbloccandoli meccanicamente con una sola mano, senza ricorrere all'uso di utensili.

Inserti Impaktor



Gli inserti Impaktor rappresentano il top della tecnologia Wera. Sviluppati specificatamente per resistere a sollecitazioni estreme, come quelle generate da potenti avvitatori a massa battente.

Serie 18 inserti + impugnatura nano

KK Stubby 1 - No.Ord. 4057471

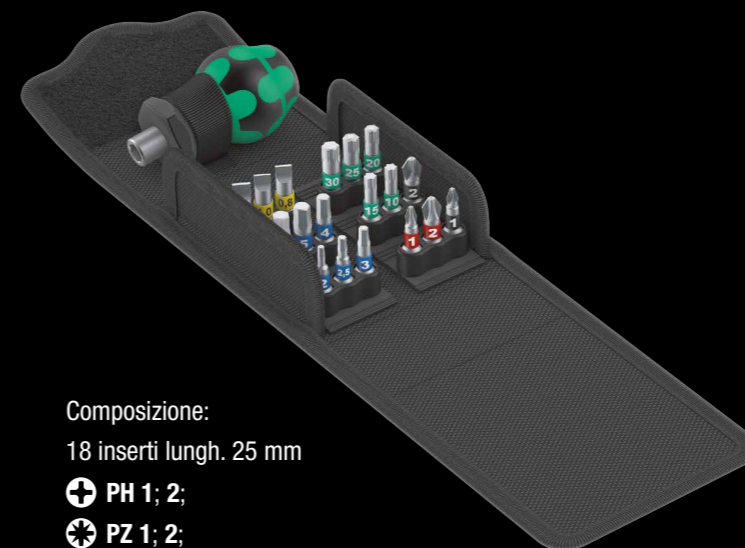

- Composizione:
18 inserti lungh. 25 mm
- ⊕ PH 1; 2;
 - ⊛ PZ 1; 2;
 - ⊛ TX 10; 15; 20; 25; 30
 - Esag. 2; 2,5; 3; 4; 5; 5,5
 - 2x 5,5; 1x 6,5
- + 1 impugnatura nano

~~€ 78,80~~
€ 48,00 + IVA
€ 58,56 IVA incl.

Il trova-utensile colorato "take it easy"

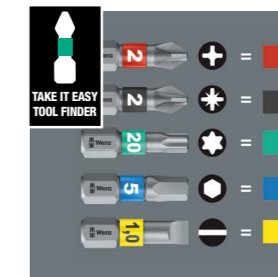

Il trova-utensili "Take it easy" consente di individuare più facilmente e rapidamente l'utensile necessario, grazie a colori diversi ed ad indicazione numeriche, a seconda della dimensione e del profilo.

Forma corta



Grazie all'impugnatura e alla lama corte, i giravite nani Kraftform Stubby sono particolarmente adatti in caso di avvitiamenti in spazi ristretti.

La chiave a forchetta con anello poligonale inclinato Joker 6003

Il campione degli spazi ristretti



Per spazi particolarmente ristretti



L'inclinazione ridotta della testa, di soli 15° raddoppia le possibilità di imbocco rendendo possibile manovrare in spazi estremamente ristretti. È anche più semplice trovare ogni volta il punto di imbocco su viti e dadi, grazie alla geometria a doppio esagono della forchetta.

Anello poligonale inclinato

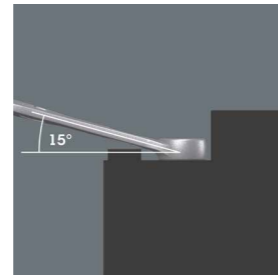

La forma affusolata ma robusta dell'anello è inclinata di 15° rispetto all'asse dell'utensile, per consentire un miglior comfort durante l'uso.

Il trova-utensile colorato "take it easy"

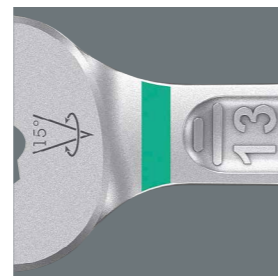

Il trova-utensili "take it easy" con colori diversi a seconda della misura della chiave, ti aiuta a trovare più facilmente e più velocemente l'utensile di cui hai bisogno.

6003 - Serie 5 chiavi combinate

No.Ord. 4020230



Misure: 8, 10, 13, 17, 19

€ 101,90
€ 62,00 + IVA
 € 75,64 IVA incl.

La chiave autoregolabile con innovativa funzione di cricchetto Joker 6004

"L'unica!"



6004 - Chiave a forchetta, autoregolabile

Joker XS	Misura: 7-10	€ 49,90 € 33,00 + IVA € 40,26 IVA incl.
Joker S	Misura: 10-13	€ 55,90 € 37,00 + IVA € 45,14 IVA incl.
Joker M	Misura: 13-16	€ 65,00 € 40,00 + IVA € 48,80 IVA incl.
Joker L	Misura: 16-19	€ 78,60 € 48,00 + IVA € 58,56 IVA incl.
Joker XL	Misura: 19-24	€ 87,70 € 53,00 + IVA € 64,66 IVA incl.
Joker XXL	Misura: 24-32	€ 99,80 € 61,00 + IVA € 74,42 IVA incl.

Regolazione automatica e in continuo



La chiave Joker 6004 sostituisce tutte le chiavi fisse a forchetta per le misure indicate. La chiave si adatta automaticamente alla misura della testa della vite o del dado, senza doverla regolare.

Avvitamento delicato



Le ganasce parallele lisce consentono di trasmettere la forza su tutta la superficie dei due lati dell'esagono, e di conseguenza evitano lo smussamento degli angoli dell'esagono.

Meccanica a cricchetto per lavori veloci



La funzione a cricchetto nella forchetta consente un avvitamento rapido e una presa sicura senza doversi riposizionare.

Ridotto angolo di richiamo



Grazie ai prismi triangolari nella forchetta si può ottenere un angolo di richiamo di soli 30°. La conformazione brevettata permette di avere un maggior numero di punti di presa, agganciandosi in automatico sia con la parte liscia che con le scanalature ad angolo presenti sull'estremità.

Set compatti per ITS e finestre KK SH 2 e KK F 1

Gli assortimenti perfetti e indispensabili

Set Krafftform Kompakt SH 2 per ITS - 15 utensili

No.Ord. 4136026

Composizione:

- 2 giravite-chiave a bussola esagonale da 10 e 13 mm;
- 1 giravite scalpello a taglio 7 mm
- 2 chiavi a cricchetto reversibile Joker Switch da 10 e 13 mm
- 4 chiavi a L esag. con funzione di ritegno da 3, 4, 5, 6 mm
- 1 impugnatura portalama VDE
- 2 lame isolate slim taglio 3,5 e 5,5
- 2 lame isolate PH 1, PH 2
- 1 cercafase 3x70 mm



€ 222,20
€135,00 + IVA
€ 164,70 IVA incl.

Set Krafftform Kompakt F 1 per finestre - 35 utensili

No.Ord. 4134013

Composizione:

- 1 impugnatura portainseriti con gambo flessibile
- 1 chiave a forchetta autoregolabile da 10-13 mm
- 1 impugnatura portainseriti
- 3 inserti lungh. 50 mm - PH 1; 2; 3
- 6 inserti lungh. 50 mm - TX 8; 10; 15; 20; 25; 30
- 5 inserti lungh. 50 mm - Esag. 2; 2.5; 3; 4; 5
- 1 raccordo portabussole da 1/4"
- 4 bussole da 7, 8, 10, 13 mm
- 1 cricchetto Zyklop Mini 1 da 1/4"
- 2 chiavi a L esagonali - Esag. 2; 2.5 mm
- 6 chiavi a L Torx - TX 8; 10; 15; 20; 25; 30 mm
- 3 chiavi a L esagonali con ritegno - Esag. 3; 4; 5 mm



€ 218,10
€133,00 + IVA
€ 162,26 IVA incl.

Impugnatura portainseriti con gambo flessibile

Art. 393 S - No.Ord. 4028161

1/4"



€ 35,00
€22,00 + IVA
€ 26,84 IVA incl.

"Il Carrello" da officina 9700 Tool Rebel 1

Versatilità e robustezza per avere tutto a portata di mano

9700 Tool Rebel 1

No.Ord. 4150130

Con 7 cassetti di cui due con 4 termoformati dotati di utensili

Termoformati:

art. 9710

18 pezzi:

- 8 giravite
- 2 giravite VDE
- 2 giravite scalpello
- 2 giravite micro
- 2 giravite stubby
- 2 supporti bloccavite



art. 9720

37 pezzi:

- 1 cricchetto Zyklop 8000 A
- 1 prolunga snodabile lungh. 150 mm
- 1 prolunga snodabile lungh. 75 mm
- 1 prolunga lungh. 56 mm
- 1 giunto cardanico
- 14 bussole (metriche)
- 9 inserti-bussole TX, con funzione ritegno
- 9 inserti-bussole Esag., con funzione ritegno

1/4"

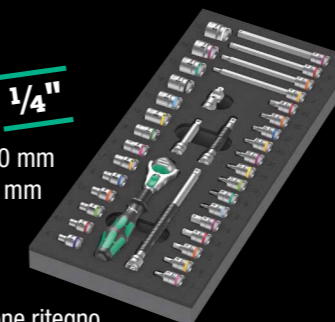

art. 9731

19 pezzi:

- 18 chiavi combinate misure: 6 - 22 e 24
- 1 apribottiglie



art. 9740

20 pezzi:

- 18 chiavi a L (viti esagono cavo e TX)
- 1 magnete Wera
- 1 metro tascabile Stabila, 3 m

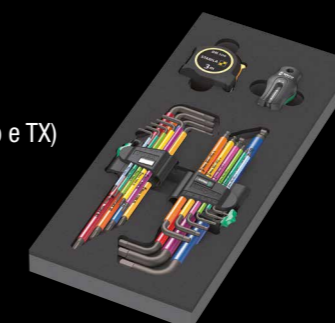

€ 4.989,60
€3.078,00 + IVA
€ 3.755,16 IVA incl.

Elevato carico



La capacità di carico dinamico del carrello è di 540 kg, la portata di carico statico e di 1.000 kg e la portata di carico del cassetto è di 25 kg.

Design sofisticato del cassetto



I cassetti sono dotati di guide telescopiche con cuscinetti a sfera e sono estraibili al 100%. L'autochiusura e il blocco dei cassetti impediscono l'apertura involontaria e riducono al minimo il rischio di ribaltamento del carrello da officina. Il design e il rivestimento resistente allo sporco dei cassetti, ne facilitano la pulizia e l'uso dello spazio interno.

I set per officine e appassionati Bike Set

Quando anche l'ordinaria manutenzione diventa "straordinaria"

Kit per bicicletta - 12 utensili

Art. **Bicycle Set 1** - No.Ord. 4004170



€ 74,20
€ 45,00 + IVA
€ 54,90 IVA incl.

Composizione:

- 1 cricchetto Zyklop Mini 1 8001 A
- 1 prolunga da 1/4"
- 1 inserto lungh. 25 mm - PH 2;
- 2 inserti lungh. 25 mm - TX 10; 25;
- 7 inserti lungh. 25 mm - Esag. 2; 2,5; 3; 4; 5; 6; 8;
- 2 leve per gomme

Il set di utensili per andare in giro



Il set contiene il cricchetto Zyklop Mini 1, per avvitare in spazi difficilmente raggiungibili, e 10 inserti, con tutti i vantaggi della tecnologia per inserti Wera, selezionati per le impronte di avvitamento più comuni nel settore ciclistico.

Pratico e facile da portare con sé



Grazie alla pratica custodia in tessuto è possibile avere sempre a portata di mano il set compatto di 12 utensili per risolvere i problemi di avvitamento più comuni per esempio su bici da corsa, mountain bike e bici a pedalata assistita.

Set per bicicletta - 5 utensili

Art. **Bicycle Set 15** - No.Ord. 4004182



Composizione:

- 2 inserti con 8 misure diverse
- 3 levagomme provvisti di attacco inserti

€ 47,60
€ 31,00 + IVA
€ 37,82 IVA incl.



Sollevare lo pneumatico in modo sicuro dal cerchio



Con i leva gomme in plastica rinforzata con fibra di vetro, le gomme possono essere sollevate dal cerchio in modo sicuro, senza danneggiare il cerchio. I due sollevatori per gomme possono essere incastrati l'uno nell'altro in modo che non si perdano singolarmente.

Il leva gomme 9504 con attacco inserti



L'attacco esagonale da 1/4" del leva gomme 9504 consente l'applicazione di un inserto da 1/4" per effettuare leggeri avvitiamenti.

Inserti Wera 4-in-1

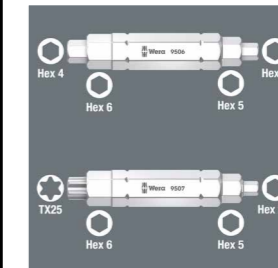

Con gli inserti 4-in-1 9506 e 9507 possono essere azionate viti di quattro misure diverse. Con l'inserto 4-in-1 9506 viti esagonali (3,0; 4,0; 5,0; 6,0), con l'inserto 4-in-1 9507 viti esagonali (2,5; 5,0; 6,0) e la misura TORX® TX 25.

Kit per bicicletta - 9 utensili

Art. **Bicycle Set 4** - No.Ord. 4004173



€ 77,90
€ 48,00 + IVA
€ 58,56 IVA incl.

Composizione:

- 2 chiavi a L esagonali - Esag. 2; 2,5;
- 5 chiavi a L esagonali con ritegno - Esag. 3; 4; 5; 6; 8;
- 2 chiavi a L Torx - TX 10; 25.

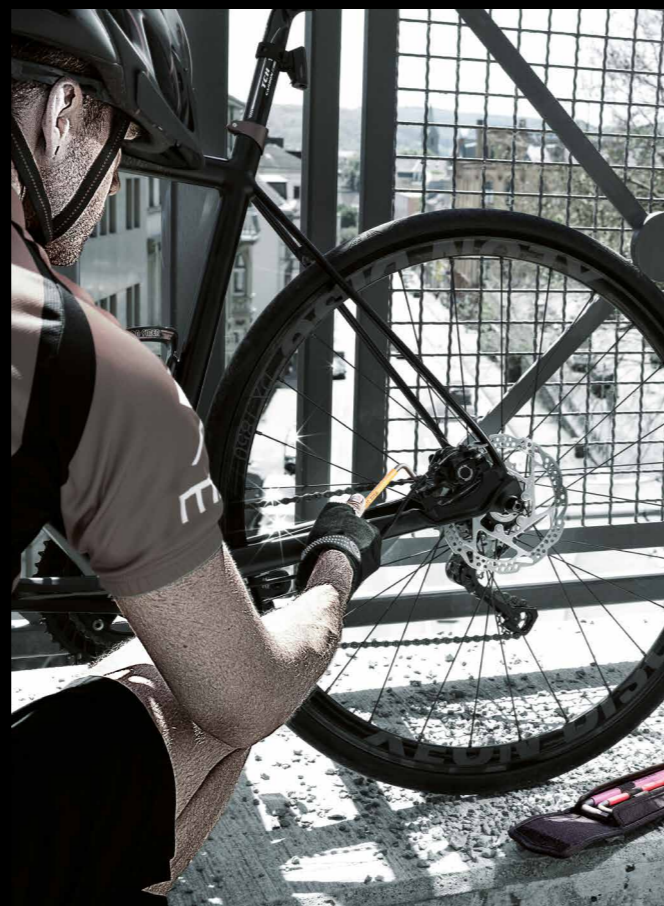

Wera

Crediamo fermamente al fatto che i nostri utensili rendano la vita più comoda, semplice e sicura dei nostri utilizzatori.

Non ci accontentiamo mai di quello che abbiamo raggiunto.



Di utensili per avvitare ce ne sono tanti...

Ma rispetto agli altri produttori non crediamo che una volta inventato un nuovo prodotto il lavoro finisca lì. Siamo alla costante ricerca di nuove idee. Ragioniamo in maniera diversa. Mettiamo in discussione. E nel far ciò progettiamo utensili come il cricchetto Zyklop o la chiave fissa Joker che stravolgono tutto quello che c'è stato finora.

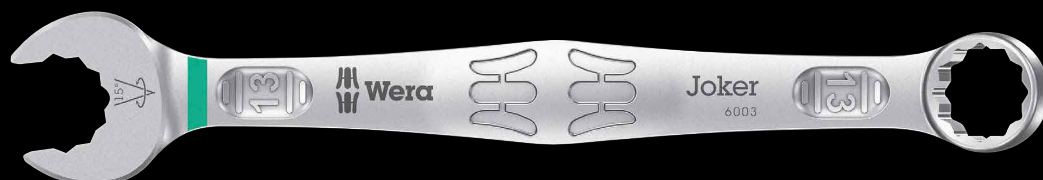

Amiamo le innovazioni.

Amiamo il design.

Amiamo il rock'n roll.

Divertendoci abbiamo anche successo.

Siamo felici dei numerosi apprezzamenti da parte dei nostri clienti utilizzatori e siamo fieri dei premi ricevuti per il nostro design.

Il rivenditore Wera:



Wera
BE A TOOL REBEL