

# Beta

## R5050

ITERIA 2000 INCORPORATE MOVINT



PROMOZIONE VALIDA FINO AL 28.02.2025  
Prezzi netti I.V.A. esclusa

Beta continua ad investire nella propria produzione  
Made in Italy ed è orgogliosa di presentare

# LA NUOVA LINEA DI ARREDO







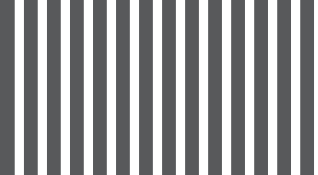

Grazie all'esperienza maturata con le due linee d'arredo esistenti RSC55 e C45PRO, che ha permesso di ascoltare e comprendere a pieno le esigenze degli utilizzatori professionisti, il progetto della nuova linea RSC50 si basa sui seguenti concetti cardine:



## QUALITÀ

La nostra rinomata cura nella scelta dei materiali impiegati, la meticolosa attenzione al dettaglio e non ultimo il design accattivante rendono l'RSC50 unico nel suo genere.

## FLESSIBILITÀ



Ogni combinazione d'arredo può essere ampliata o modificata in qualsiasi momento in base alle proprie esigenze.

## COMPATIBILITÀ



I cassetti, grazie alla dimensione standard Beta (588x367 mm), possono contenere i numerosi moduli portautensili, disponibili in versione morbida in EVA oppure rigida in ABS.





# FUNZIONALITÀ E ROBUSTEZZA

Il piano di lavoro in lamiera verniciata, con rivestimento protettivo in PVC, è **profondo 63 cm** per garantire di avere una superficie di lavoro ampia, comoda e funzionale. La predisposizione al montaggio di una morsa lo rende adatto anche per gli impieghi più gravosi.



## EFFICIENZA

Ottimizzazione produttiva dei componenti della gamma per semplificare il **montaggio in autonomia**.

...IN ALTERNATIVA

## SERVIZIO DI MONTAGGIO ALTAMENTE QUALIFICATO

Richiedi il servizio di montaggio con personale altamente qualificato, per assemblare la tua combinazione di arredo direttamente nel tuo garage o nella tua officina in modo professionale e rapido.



Il servizio è disponibile per le seguenti combinazioni:

|         | (BT)      |
|---------|-----------|
| RSC50 I | 050001045 |
| RSC50 L | 050001050 |

|         | (BT)      |
|---------|-----------|
| RSC50   | 050001000 |
| RSC50 H | 050001040 |

|         | (BT)      |
|---------|-----------|
| RSC50 G | 050001035 |
| RSC50 F | 050001030 |

### RIVOLGITI AL TUO RIVENDITORE DI FIDUCIA

per scoprire il preventivo a te riservato e prenotare il servizio.

Il nuovo arredo RSC50 offre combinazioni precomposte studiate da Beta per il professionista, oppure consente di progettare in completa autonomia la propria postazione di lavoro scegliendo tra i numerosi moduli sottobanco, sovrastrutture e complementi d'arredo.

La personalizzazione del colore delle maniglie dei cassetti e l'illuminazione applicabile sotto i piani di lavoro e ai pensili rendono unico il nuovo arredamento RSC50, la scelta ideale per chi desidera lavorare in un ambiente funzionale ed efficiente.



# RSC50 |

050001045

625 kg

## Combinazione arredo officina composta da:

- 1 piano di lavoro da 2.240 mm (RSC50 PG/3-2,2MT)
- 1 piano di lavoro da 1.495 mm (RSC50 PG/2-1,5MT)
- 1 modulo fisso con 7 cassetti (RSC50 M7)
- 1 cassetiera mobile con 7 cassetti (RSC50 C7)
- 1 modulo fisso di servizio con 2 cassetti (RSC50 MS-2C)
- 1 angolo completo autoportante (RSC50 AC-G)
- 1 modulo fisso con 5 cassetti (RSC50 M5)
- 1 modulo fisso con 2 antine (RSC50 MA)
- 5 pensili a muro (RSC50 PM)
- 5 pannelli forati portautensili superiori (RSC50 PFS)
- 5 pannelli forati portautensili inferiori (RSC50 PFI)
- 5 coppie montanti DX-SX (RSC50 P/2MDX-SX)
- 2 armadi ad 1 anta (RSC50 A1)



€ 9.150,00

€ 18.810,00





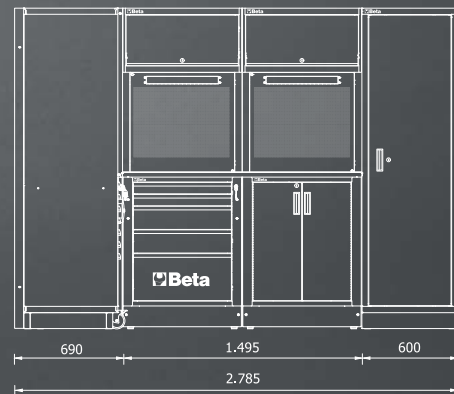
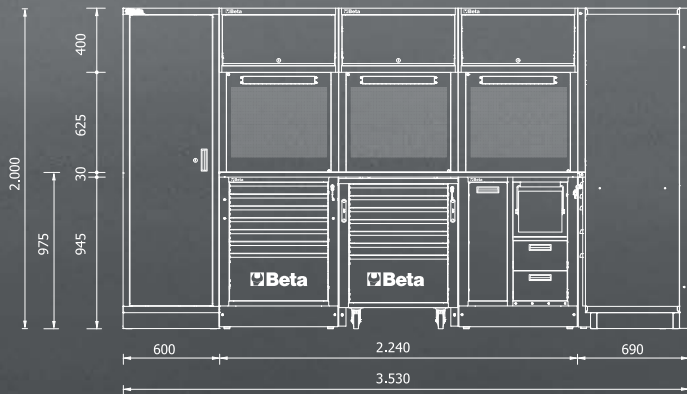
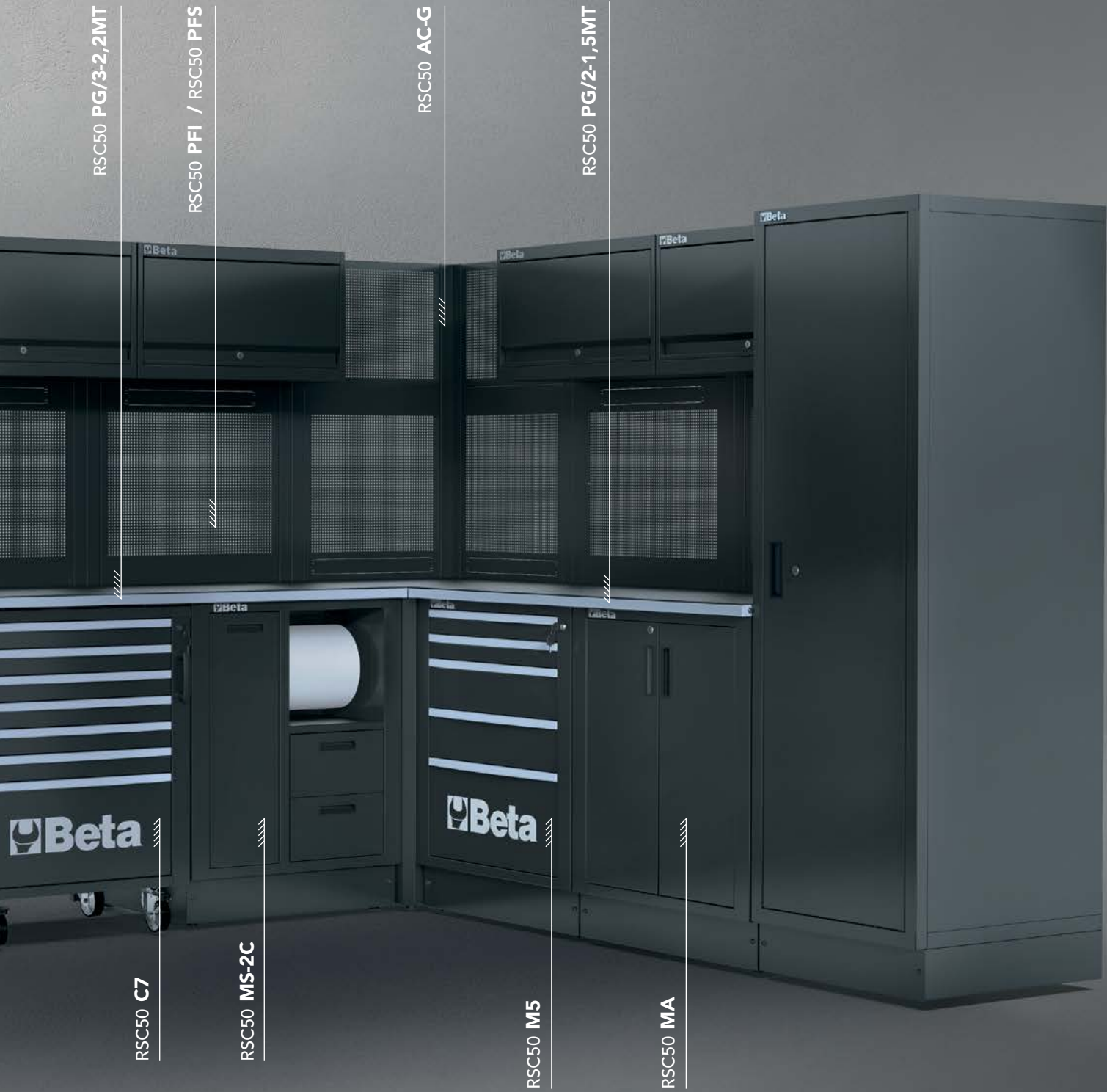

# RSC50 L

050001050

541 kg

## Combinazione arredo officina composta da:

- 1 piano di lavoro da 2.240 mm (RSC50 PG/3-2,2MT)
- 1 piano di lavoro da 750 mm (RSC50 PG/1-0,7MT)
- 1 modulo fisso di servizio (RSC50 MS-2AVV)  
con avvolgitubo aria compressa art. 1900S 8x10  
e avvolgicavo elettrico art. 1844 15-H05/SCK  
in dotazione
- 1 cassetiera mobile con 7 cassette (RSC50 C7)
- 1 modulo fisso con 7 cassette (RSC50 M7)
- 1 angolo completo autoportante (RSC50 AC-G)
- 1 modulo fisso con 2 antine (RSC50 MA)
- 1 parete portautensili con tapparella in alluminio  
e struttura portante (RSC50 PS)
- 2 pensili a muro (RSC50 PM)
- 2 pannelli forati portautensili superiori (RSC50 PFS)
- 2 pannelli forati portautensili inferiori (RSC50 PFI)
- 2 coppie montanti DX-SX (RSC50 P/2MDX-SX)
- 2 armadi ad 1 anta (RSC50 A1)

## IN DOTAZIONE



1900S 8x10



1844 15-H05/SCK



RSC50 A1

RSC50 PS

RSC50 MS-2AVV

€ 8.090,00

€ 16.440,00







RSC50 C7

RSC50 PG/3-2,2MT

RSC50 PM

RSC50 PFI - RSC50 PFS

RSC50 AC-G

RSC50 PG/1-0,7MT

RSC50 M7

RSC50 MA

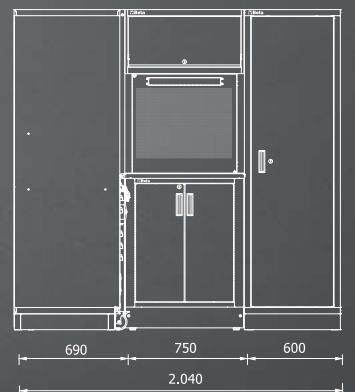
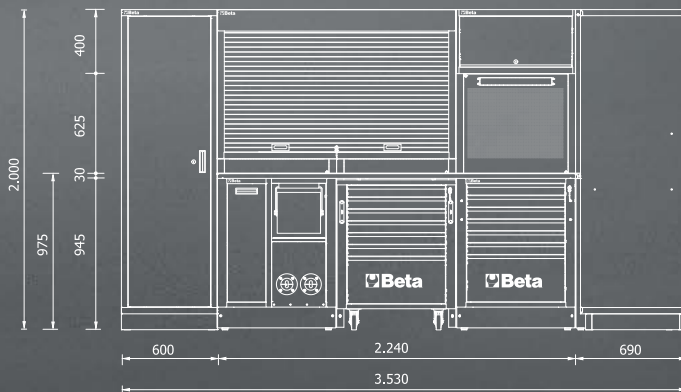

# RSC50

050001000

534 kg

## Combinazione arredo officina composta da:

- 1 armadio ad 1 ante (RSC50 A1)
- 1 piano di lavoro da 750 mm (RSC50 PG/1-0,7MT)
- 1 piano di lavoro da 2.240 mm (RSC50 PG/3-2,2MT)
- 1 cassetiera mobile con 7 cassetti (RSC50 C7)
- 1 modulo fisso con 4 cassetti (RSC50 M4)
- 1 modulo fisso con 7 cassetti (RSC50 M7)
- 1 modulo fisso di servizio (RSC50 MS-AVV)  
con avvolgitubo aria compressa art. 1900S 8x10  
in dotazione
- 1 parete portautensili con tapparella in alluminio  
e struttura portante (RSC50 PS)
- 2 pensili a muro (RSC50 PM)
- 2 pannelli forati portautensili superiori (RSC50 PFS)
- 2 pannelli forati portautensili inferiori (RSC50 PFI)
- 2 coppie montanti DX-SX (RSC50 P/2MDX-SX)
- 1 armadio a 2 ante (RSC50 A2)

## IN DOTAZIONE



1900S 8x10

€ 7.350,00

€ 14.930,00



35







RSC50 MS-AWV

RSC50 PS

RSC50 PM

RSC50 PFI - RSC50 PFS

RSC50 PG/3-2,2MT

RSC50 A2

RSC50 C7

RSC50 M4

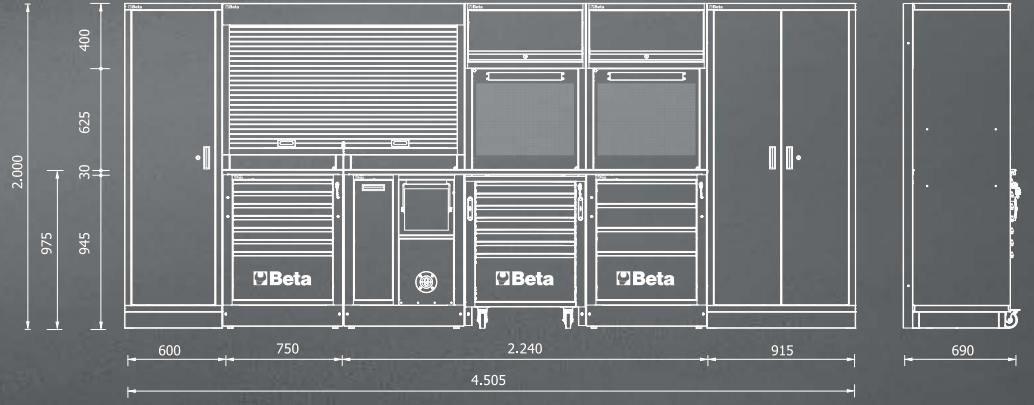

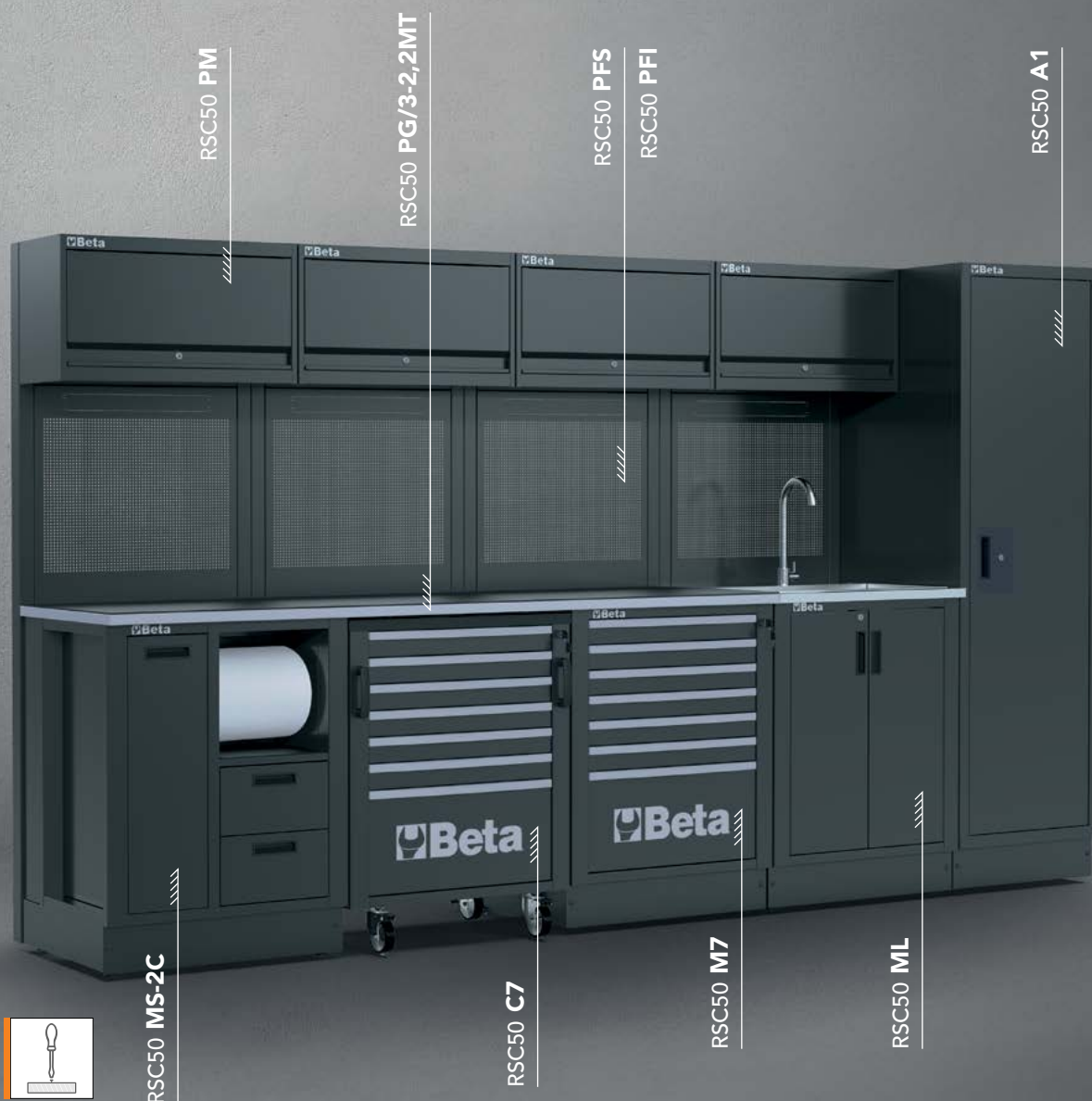

## Combinazione arredo ufficio composta da:

- 1 piano di lavoro da 2.240 mm (RSC50 PG/3-2,2MT)
- 1 modulo fisso di servizio con 2 cassetti (RSC50 MS-2C)
- 1 cassetiera mobile con 7 cassetti (RSC50 C7)
- 1 modulo fisso con 7 cassetti (RSC50 M7)
- 1 modulo fisso con lavandino integrato (RSC50 ML)
- 4 pensili a muro (RSC50 PM)
- 4 pannelli forati portautensili superiori (RSC50 PFS)
- 4 pannelli forati portautensili inferiori (RSC50 PFI)
- 4 coppie montanti DX-SX (RSC50 P/2MDX-SX)
- 1 armadio ad 1 anta (RSC50 A1)

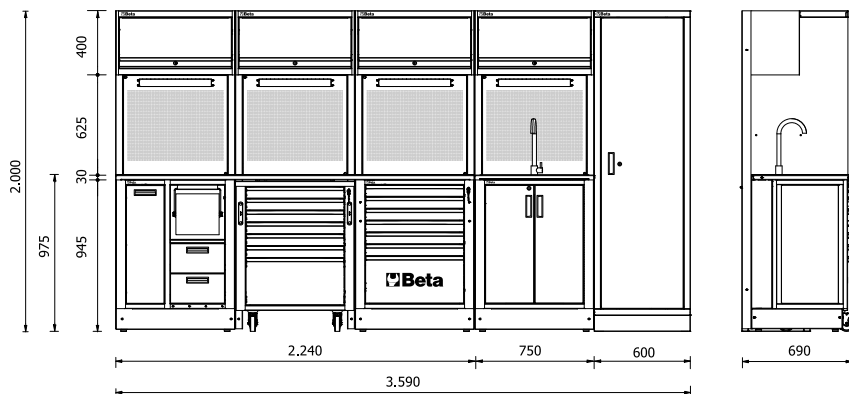

€ 6.390,00

€ 13.030,00





### Combinazione arredo officina composta da:

- 1 piano di lavoro da 2.240 mm (RSC50 PG/3-2,2MT)
- 1 modulo fisso di servizio (RSC50 MS-2AVV) con avvolgitubo aria compressa art. 1900S 8x10 e avvolgicavo elettrico art. 1844 15-H05/SCK in dotazione
- 1 cassettera mobile con 7 cassetti (RSC50 C7)
- 1 modulo fisso con 4 cassetti (RSC50 M4)
- 3 pensili a muro (RSC50 PM)
- 3 pannelli forati portautensili superiori (RSC50 PFS)
- 3 pannelli forati portautensili inferiori (RSC50 PFI)
- 3 coppie montanti DX-SX (RSC50 P/2MDX-SX)
- 1 armadio a 2 ante (RSC50 A2)



### IN DOTAZIONE



1900S 8x10



1844 15-H05/SCK

€ 5.420,00

€ 10.980,00



## Combinazione arredo officina composta da:

- 1 piano di lavoro da 2.240 mm (RSC50 PG/3-2,2MT)
- 1 modulo fisso con 7 cassetti (RSC50 M7)
- 1 cassetiera mobile con 7 cassetti (RSC50 C7)
- 1 modulo fisso di servizio con 2 cassetti (RSC50 MS-2C)
- 3 pensili a muro (RSC50 PM)
- 3 pannelli forati portautensili superiori (RSC50 PFS)
- 3 pannelli forati portautensili inferiori (RSC50 PFI)
- 3 coppie montanti DX-SX (RSC50 P/2MDX-SX)
- 1 armadio a 2 ante (RSC50 A2)

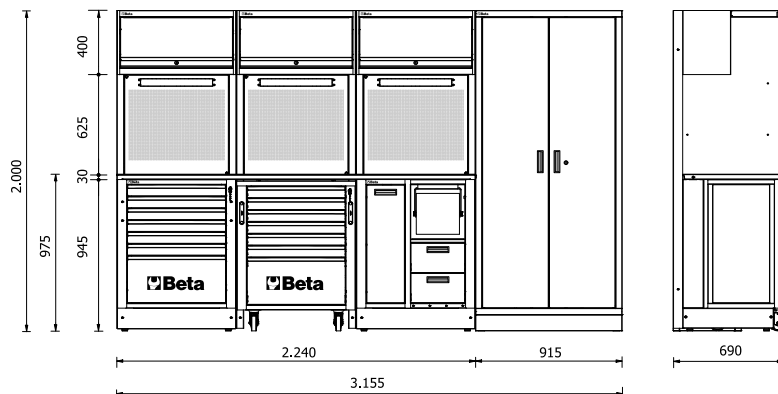

€ 5.330,00

~~€ 10.760,00~~



## Combinazione arredo ufficio composta da:

- 1 piano di lavoro da 2.240 mm (RSC50 PG/3-2,2MT)
- 1 modulo fisso di servizio con 2 cassetti (RSC50 MS-2C)
- 1 modulo fisso con 7 cassetti (RSC50 M7)
- 1 modulo fisso con 2 antine (RSC50 MA)
- 3 pensili a muro (RSC50 PM)
- 3 pannelli forati portautensili superiori (RSC50 PFS)
- 3 pannelli forati portautensili inferiori (RSC50 PFI)
- 3 coppie montanti DX-SX (RSC50 P/2MDX-SX)

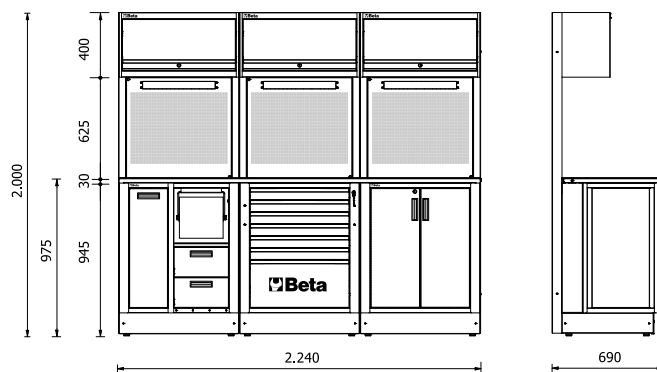

€ 4.320,00

~~€ 8.800,00~~



# RSC50 D

050001020

230 kg



## Combinazione arredo officina composta da:

- 1 piano di lavoro da 1.495 mm (RSC50 PG/2-1,5MT)
- 1 modulo fisso con 5 cassetti (RSC50 M5)
- 1 modulo fisso con 2 antine (RSC50 MA)
- 2 pensili a muro (RSC50 PM)
- 2 pannelli forati portautensili superiori (RSC50 PFS)
- 2 pannelli forati portautensili inferiori (RSC50 PFI)
- 2 coppie montanti DX-SX (RSC50 P/2MDX-SX)
- 1 armadio ad 1 anta (RSC50 A1)

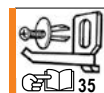

€ 3.290,00

~~€ 6.740,00~~

# RSC50 C

050001015

258 kg



## Combinazione arredo officina composta da:

- 1 piano di lavoro da 1.495 mm (RSC50 PG/2-1,5MT)
- 1 modulo fisso di servizio con 2 cassetti (RSC50 MS-2C)
- 1 modulo fisso con 7 cassetti (RSC50 M7)
- 2 pensili a muro (RSC50 PM)
- 2 pannelli forati portautensili superiori (RSC50 PFS)
- 2 pannelli forati portautensili inferiori (RSC50 PFI)
- 2 coppie montanti DX-SX (RSC50 P/2MDX-SX)
- 1 armadio ad 1 anta (RSC50 A1)

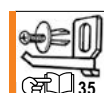
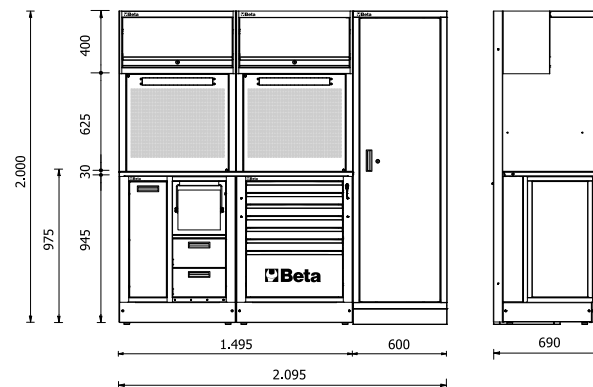

€ 3.490,00

~~€ 7.100,00~~

# RSC50 B

050001010

188 kg



## Combinazione arredo officina composta da:

- 1 piano di lavoro da 1.495 mm (RSC50 PG/2-1,5MT)
- 1 modulo fisso con 2 antine (RSC50 MA)
- 1 modulo fisso con 7 cassetti (RSC50 M7)
- 1 parete portautensili con tapparella in alluminio e struttura portante (RSC50 PS)

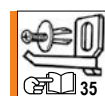
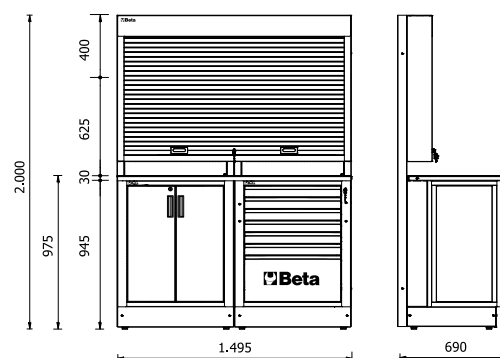

€ 3.020,00

~~€ 6.140,00~~

# RSC50 A

050001005

192 kg



## Combinazione arredo officina composta da:

- 1 piano di lavoro da 1.495 mm (RSC50 PG/2-1,5MT)
- 1 modulo fisso con 7 cassetti (RSC50 M7)
- 1 modulo fisso di servizio con 2 cassetti (RSC50 MS-2C)
- 2 pensili a muro (RSC50 PM)
- 2 pannelli forati portautensili superiori (RSC50 PFS)
- 2 pannelli forati portautensili inferiori (RSC50 PFI)
- 2 coppie montanti DX-SX (RSC50 P/2MDX-SX)



€ 3.060,00

~~€ 6.220,00~~

## RSC50 P Piani di lavoro per arredo officina RSC50

- Piani di lavoro in lamiera verniciata, rivestiti da uno strato di PVC antiurto e antigraffio resistente agli idrocarburi
- Fori su entrambi i lati per la collocazione di una morsa 1599P/125 (da ordinare separatamente)
- Predisposti per l'applicazione dei profili in alluminio con strip LED art. 5000 RSC50/PLED o 5000 RSC50/PLED-ST (da ordinare separatamente), per illuminare i moduli sottobanco



• Forniti completi di 2 tamponature laterali esterne

| RAL 7046         | L mm  | P mm | kg   |           | €                                   |
|------------------|-------|------|------|-----------|-------------------------------------|
| RSC50 PG/1-0,7MT | 750   | 630  | 12,4 | 050001107 | <b>€ 274,00</b> <del>€ 508,00</del> |
| RSC50 PG/2-1,5MT | 1.495 | 630  | 24,5 | 050001114 | <b>€ 384,00</b> <del>€ 712,00</del> |
| RSC50 PG/3-2,2MT | 2.240 | 630  | 36,5 | 050001122 | <b>€ 468,00</b> <del>€ 866,00</del> |

| RAL 7016         | L mm  | P mm | kg   |           | €                                   |
|------------------|-------|------|------|-----------|-------------------------------------|
| RSC50 PA/1-0,7MT | 750   | 630  | 12,4 | 050001108 | <b>€ 274,00</b> <del>€ 508,00</del> |
| RSC50 PA/2-1,5MT | 1.495 | 630  | 24,5 | 050001115 | <b>€ 384,00</b> <del>€ 712,00</del> |
| RSC50 PA/3-2,2MT | 2.240 | 630  | 36,5 | 050001123 | <b>€ 468,00</b> <del>€ 866,00</del> |

## RSC50 RB Rivestimento in PVC antiurto antigraffio resistente agli idrocarburi

Indispensabile per proteggere il piano di lavoro

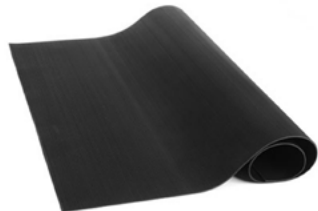

|               |                           |           | €                                   |
|---------------|---------------------------|-----------|-------------------------------------|
| RSC50 RB/0,63 | Piano angolare 630x630 mm | 050001140 | <b>€ 30,00</b> <del>€ 55,00</del>   |
| RSC50 RB/0,75 | Piano da 750 mm           | 050001141 | <b>€ 36,00</b> <del>€ 66,00</del>   |
| RSC50 RB/1,5  | Piano da 1.495 mm         | 050001142 | <b>€ 70,00</b> <del>€ 132,00</del>  |
| RSC50 RB/2,2  | Piano da 2.240 mm         | 050001143 | <b>€ 105,00</b> <del>€ 198,00</del> |

### 1599P

015990025

**9,5 kg**

#### Morse parallele da banco

- Ganasce temperate
- Incudine con ampia superficie verniciata
- Base quadrata in acciaio

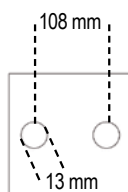

**€ 197,00**   
~~€ 364,00~~

### RSC50 T3

050001253

**22,3 kg**

#### Carrello a 3 ripiani per arredo officina RSC50

- Quattro ruote girevoli Ø 100 mm (due con freno)
- Capacità di carico statico: 200 kg (distribuita sui 3 ripiani)

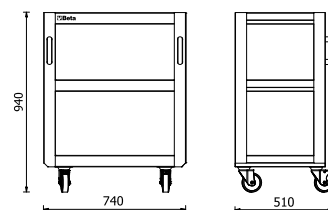

**€ 170,00**   
~~€ 350,00~~



## RSC50 C5

050001205

51,4 kg

800 kg



### Cassettiera mobile con 5 cassetti per arredo officina RSC50

- 5 cassetti da 588x367 mm, montati su guide telescopiche a sfera
- 4 ruote girevoli Ø 100 mm (2 con freno)
- Piano dei cassetti protetto da tappetini di gomma espansa
- Serratura centralizzata frontale
- Maniglie integrate nella struttura per una facile movimentazione
- Possibilità di inserire in ogni cassetto fino a 4 vassoi morbidi in EVA o termoformati rigidi in ABS

| h      | max   |
|--------|-------|
| 70 mm  | 25 kg |
| 140 mm | 30 kg |
| 280 mm | 35 kg |

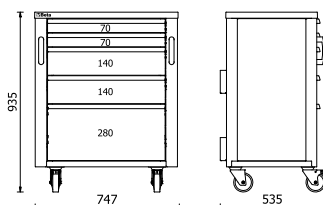
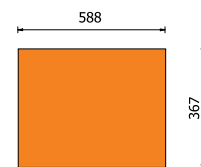

€ 970,00

~~€ 1.810,00~~

## RSC50 C7

050001207

56,3 kg

800 kg



### Cassettiera mobile con 7 cassetti per arredo officina RSC50

- 7 cassetti da 588x367 mm, montati su guide telescopiche a sfera
- 4 ruote girevoli Ø 100 mm (2 con freno)
- Piano dei cassetti protetto da tappetini di gomma espansa
- Serratura centralizzata frontale
- Maniglie integrate nella struttura per una facile movimentazione
- Possibilità di inserire in ogni cassetto fino a 4 vassoi morbidi in EVA o termoformati rigidi in ABS

| h      | max   |
|--------|-------|
| 70 mm  | 25 kg |
| 280 mm | 35 kg |

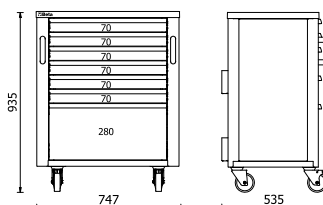
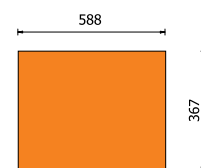

€ 1.021,00

~~€ 1.890,00~~

## RSC50 C8

050001208

59 kg

800 kg



### Cassettiera mobile con 8 cassetti per arredo officina RSC50

- 8 cassetti da 588x367 mm, montati su guide telescopiche a sfera
- 4 ruote girevoli Ø 100 mm (2 con freno)
- Piano dei cassetti protetto da tappetini di gomma espansa
- Serratura centralizzata frontale
- Maniglie integrate nella struttura per una facile movimentazione
- Possibilità di inserire in ogni cassetto fino a 4 vassoi morbidi in EVA o termoformati rigidi in ABS

| h      | max   |
|--------|-------|
| 70 mm  | 25 kg |
| 140 mm | 30 kg |

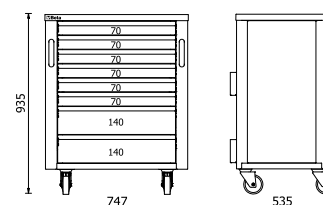
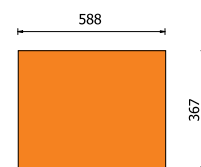

€ 1.040,00

~~€ 1.930,00~~

## RSC50 M4

050001224

44,5 kg



### Modulo fisso con 4 cassetti per arredo officina RSC50

- 4 cassetti da 588x367 mm, montati su guide telescopiche a sfera
- Piano dei cassetti protetto da tappetini di gomma espansa
- Serratura centralizzata frontale
- Dotato di piedini regolabili in altezza
- Possibilità di inserire in ogni cassetto fino a 4 vassoi morbidi in EVA o termoformati rigidi in ABS

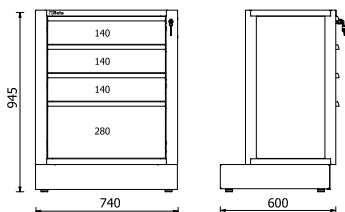

| h      | max   |
|--------|-------|
| 140 mm | 30 kg |
| 280 mm | 35 kg |

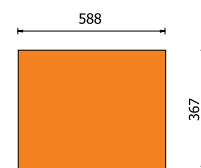

€ 820,00

~~€ 1.535,00~~

## RSC50 M5

050001225

47 kg



### Modulo fisso con 5 cassetti per arredo officina RSC50

- 5 cassetti da 588x367 mm, montati su guide telescopiche a sfera
- Piano dei cassetti protetto da tappetini di gomma espansa
- Serratura centralizzata frontale
- Dotato di piedini regolabili in altezza
- Possibilità di inserire in ogni cassetto fino a 4 vassoi morbidi in EVA o termoformati rigidi in ABS

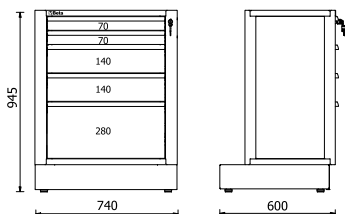

| h      | max   |
|--------|-------|
| 70 mm  | 25 kg |
| 140 mm | 30 kg |
| 280 mm | 35 kg |

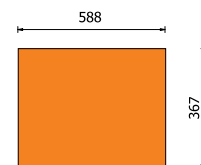

€ 851,00

~~€ 1.575,00~~

## RSC50 M7

050001227

52 kg



### Modulo fisso con 7 cassetti per arredo officina RSC50

- 7 cassetti da 588x367 mm, montati su guide telescopiche a sfera
- Piano dei cassetti protetto da tappetini di gomma espansa
- Serratura centralizzata frontale
- Dotato di piedini regolabili in altezza
- Possibilità di inserire in ogni cassetto fino a 4 vassoi morbidi in EVA o termoformati rigidi in ABS

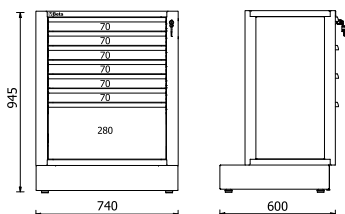

| h      | max   |
|--------|-------|
| 70 mm  | 25 kg |
| 280 mm | 35 kg |

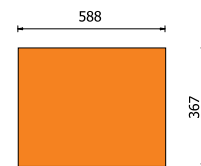

€ 894,00

~~€ 1.655,00~~

## RSC50 M8

050001228

53,2 kg



### Modulo fisso con 8 cassetti per arredo officina RSC50

- 8 cassetti da 588x367 mm, montati su guide telescopiche a sfera
- Piano dei cassetti protetto da tappetini di gomma espansa
- Serratura centralizzata frontale
- Dotato di piedini regolabili in altezza
- Possibilità di inserire in ogni cassetto fino a 4 vassoi morbidi in EVA o termoformati rigidi in ABS

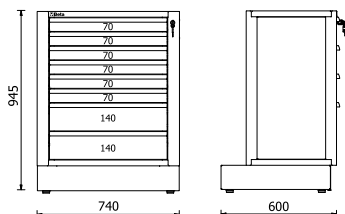

| h      | max   |
|--------|-------|
| 70 mm  | 25 kg |
| 140 mm | 30 kg |

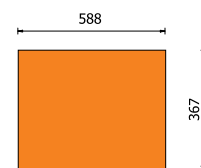

€ 918,00

~~€ 1.700,00~~

## RSC50 M10

050001230

58,2 kg



### Modulo fisso con 10 cassetti per arredo officina RSC50

- 10 cassetti da 588x367 mm, montati su guide telescopiche a sfera
- Piano dei cassetti protetto da tappetini di gomma espansa
- Serratura centralizzata frontale
- Dotato di piedini regolabili in altezza
- Possibilità di inserire in ogni cassetto fino a 4 vassoi morbidi in EVA o termoformati rigidi in ABS

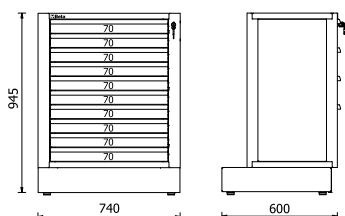

| h     | max   |
|-------|-------|
| 70 mm | 25 kg |

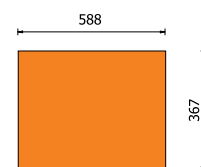

€ 965,00

~~€ 1.780,00~~

## RSC50 MS-2C

050001243

57 kg



### Modulo fisso di servizio per arredo officina RSC50

- Due cassetti misure interne da 310x370 mm, altezza 180 mm, montati su guide telescopiche a sfera
- Dotato di piedini regolabili in altezza



- Vano portarifiuti integrato
- Vano portacarta per rotoli preforati

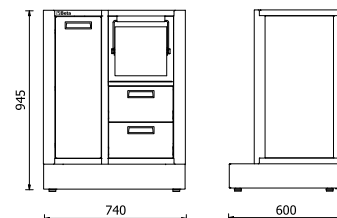

€ 815,00

~~€ 1.555,00~~



## RSC50 MS-AVV

050001241

41,5 kg



### Modulo fisso di servizio per arredo officina RSC50, vuoto

Predisposizione per l'inserimento di **1 avvolgitore**  
a scelta tra i seguenti modelli:

- avvolgitubo per aria compressa art. 1900S 8x10
- avvolgicavi elettrici artt. 1843 15-H05, 1844 10-H05, 1844 15-H05, 1844 15-H07, 1844 15-H05/SCK, 1844 15-H07/SCK, 1845 12-H05, 1846 10-H05, 1846 10-H07 e 1846 15-H05

- Vano portarifiuti integrato
- Vano portacarta per rotoli preforati
- Dotato di piedini regolabili in altezza

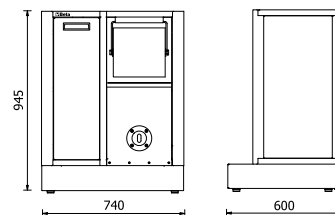

€ 745,00

~~€ 1.430,00~~

## RSC50 MS-2AVV

050001242

41,7 kg



### Modulo fisso di servizio per arredo officina RSC50, vuoto

Predisposizione per l'inserimento di **2 avvolgitori**  
a scelta tra i seguenti modelli:

- avvolgitubo per aria compressa art. 1900S 8x10
- avvolgicavi elettrici artt. 1843 15-H05, 1844 10-H05, 1844 15-H05, 1844 15-H07, 1844 15-H05/SCK, 1844 15-H07/SCK, 1845 12-H05, 1846 10-H05, 1846 10-H07 e 1846 15-H05

- Vano portarifiuti integrato
- Vano portacarta per rotoli preforati
- Dotato di piedini regolabili in altezza

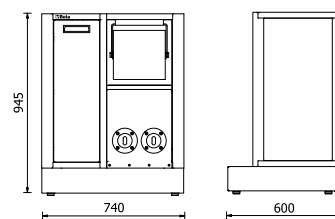

€ 790,00

~~€ 1.485,00~~

## RSC50 MA

050001222

34 kg



### Modulo fisso con 2 antine per arredo officina RSC50

- Dotato di serratura
- Ripiano interno regolabile in altezza
- Misure interne 615x435x740 mm
- Dotato di piedini regolabili in altezza

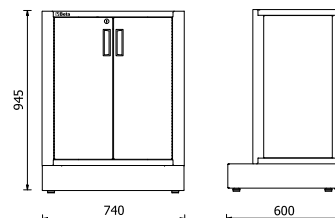

€ 660,00

~~€ 1.280,00~~

## RSC50 CS

050001245

36 kg



### Modulo fisso per rifiuti differenziati per arredo officina RSC50

- Vano spazzatura estraibile da 588x355x580 mm, montato su guide telescopiche a sfera
- 2 capienti contenitori interni estraibili per differenziare i rifiuti
- Dotato di piedini regolabili in altezza

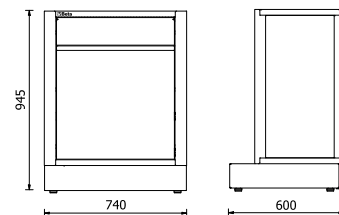

€ 780,00

~~€ 1.485,00~~

## RSC50 ML

050001244

33,5 kg



### Modulo fisso con lavandino integrato per arredo officina RSC50

- Vasca in acciaio inossidabile
- Fornito completo di:
  - 1 rubinetto miscelatore
  - 1 gruppo di scarico
  - 1 tappo di chiusura
  - 1 tappo filtro
  - 1 erogatore per sapone

Modulo fisso con due antine dotato di serratura:

- Misure utili interne 615x435x575 mm
- Dotato di piedini regolabili in altezza

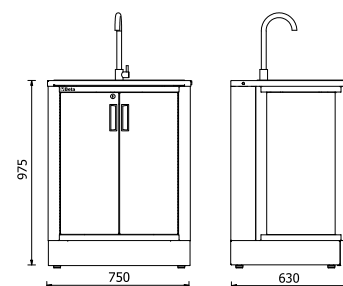

€ 815,00

~~€ 1.595,00~~

## RSC50 MDO

050001250

74 kg



### Modulo fisso di distribuzione olio per arredo officina RSC50

- 2 arrotolatori con tubo flessibile da 7 m - 1/2" inclusi
- Completo di 2 pistole con conta litri digitali dotate di salvagoccia automatico
- Portata max: 30 l/min
- Viscosità: 8÷2000 mPas
- Dotato di piedini regolabili in altezza

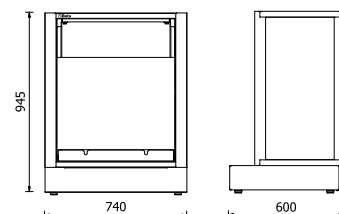

€ 1.710,00

~~€ 2.890,00~~

## RSC50 A1

050001411 **66 kg**

**Armadio in lamiera a 1 anta** per arredo officina RSC50

- 4 ripiani amovibili regolabili in altezza
- Dotato di serratura
- Misure interne 590x615 mm
- Dotato di piedini regolabili in altezza

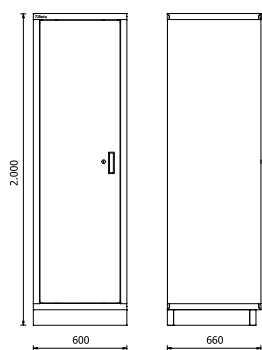

**€ 460,00** ~~€ 880,00~~

## RSC50 A2

050001412 **90 kg**

**Armadio in lamiera a 2 ante** per arredo officina RSC50

- 4 ripiani amovibili regolabili in altezza
- Dotato di serratura
- Misure interne 910x615 mm
- Dotato di piedini regolabili in altezza

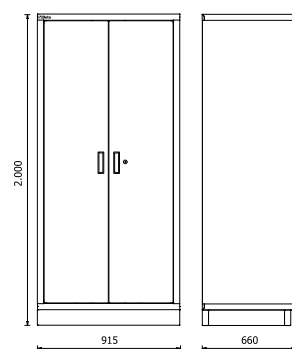

**€ 690,00** ~~€ 1.350,00~~

## RSC50 A1/R59

050001913 **3,3 kg**

**Ripiano interno per armadio RSC50 A1**



605x596 mm

**€ 29,00** ~~€ 55,00~~

## RSC50 A2/R91

050001915 **4,7 kg**

**Ripiano interno per armadio RSC50 A2**



911x596 mm

**€ 42,00** ~~€ 79,00~~

## RSC50 A1/RB59

050001914 **3,4 kg**

**Ripiano interno per armadio RSC50 A1 con barra appendiabiti**

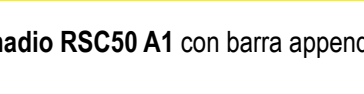
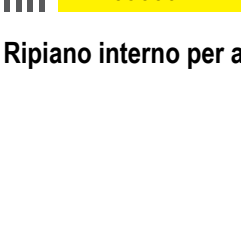

**€ 34,00** ~~€ 65,00~~

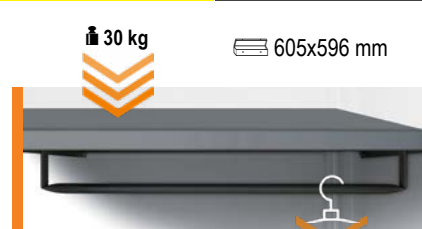



## RSC50 PFS

050001312

2,5 kg

Pannello forato superiore  
per arredo officina RSC50

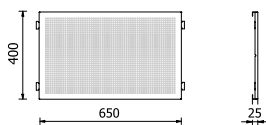
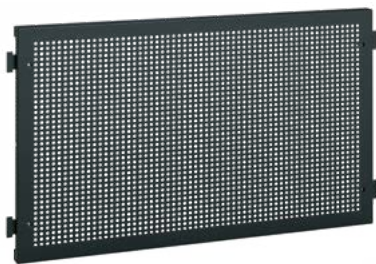

€ 89,00

~~€ 169,50~~

## RSC50 PFI

050001313

3,8 kg

Pannello forato inferiore  
per arredo officina RSC50

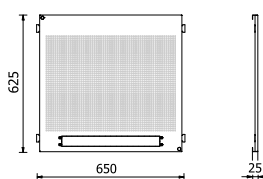

- Predisposizione per l'inserimento di una multipresa rack 19" (non inclusa)

€ 101,00

~~€ 193,50~~

## RSC50 P/2MDX-SX

050001352

8,5 kg

Coppia montanti dx-sx per pareti forate  
arredo officina RSC50

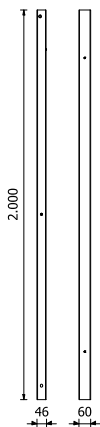

€ 123,00

~~€ 232,00~~

## RSC50 KPF

050001310

14,8 kg

Kit pannelli forati per arredo officina RSC50

- 1 pannello forato portautensili superiore 650x400x25 mm
- 1 pannello forato portautensili inferiore 650x625x25 mm, con predisposizione per l'inserimento di una multipresa rack 19" (non inclusa)
- 1 coppia montanti dx-sx

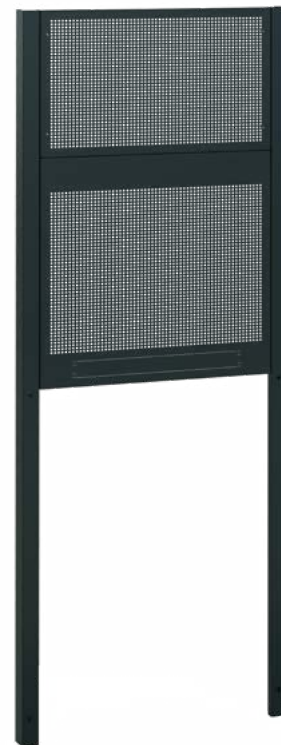
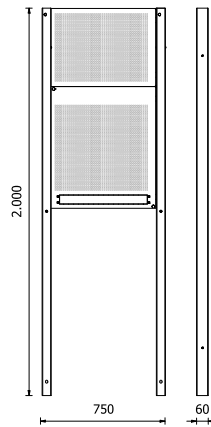

€ 305,00

~~€ 595,00~~

## RSC50 PM



050001302

14 kg

**Pensile a muro** per arredo officina RSC50

- Dotato di molle a gas per facilitare l'apertura e la chiusura dell'anta
- Predisposto per l'applicazione dei profili in alluminio con strip LED art. 5000 RSC50/PLED o 5000 RSC50/PLED-ST (da ordinare separatamente), per illuminare la zona di lavoro sottostante e/o l'interno del pensile stesso

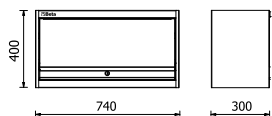

**€ 290,00**

~~€ 552,00~~

## RSC50 MTP



050001305

6,5 kg

**Mensola triangolare** per arredo officina RSC50

- Predisposta per l'applicazione dei profili in alluminio con strip LED art. 5000 RSC50/PLED o 5000 RSC50/PLED-ST (da ordinare separatamente), per illuminare la zona di lavoro sottostante



740x300x400 mm

**€ 145,00**

~~€ 282,00~~

## RSC50 PS



050001360

77 kg



**Parete portautensili con tapparella**  
per arredo officina RSC50

- Tapparella in alluminio, manovrabile verticalmente, con serratura
- Pannelli forati amovibili per il sostegno degli utensili
- Fornita con struttura portante

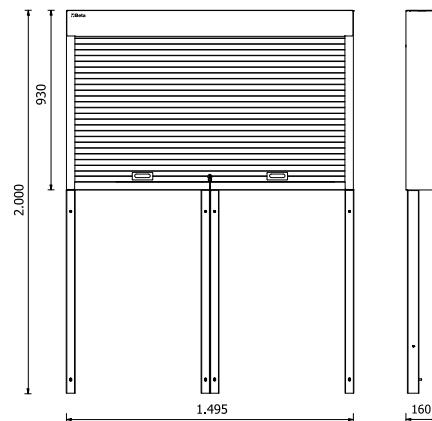

**€ 1.280,00**

~~€ 2.495,00~~

## RSC50 KAI



16 kg



**Elemento angolare 630x630 mm inferiore**

- Piano di lavoro in lamiera verniciata 630x630 mm rivestito da uno strato di PVC antiurto e antigraffio resistente agli idrocarburi

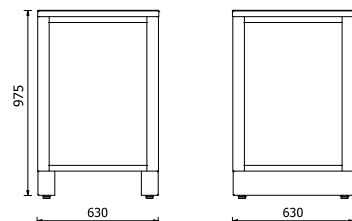

**RSC50 KAI-G**

050001335



RAL 7046

**€ 602,00**

~~€ 1.115,00~~

**RSC50 KAI-A**

050001336



RAL 7016

**€ 602,00**

~~€ 1.115,00~~

## RSC50 AC

41 kg



### Angolo completo autoportante per arredo officina RSC50

- Piano di lavoro in lamiera verniciata 630x630x30 mm rivestito da uno strato di PVC antiurto e antigraffio resistente agli idrocarburi
- 2 pannelli forati portautensili superiori 650x400x25 mm
- 2 pannelli forati portautensili inferiori 650x625x25 mm, con predisposizione per l'inserimento di una multipresa rack 19" (non inclusa)
- Fornito completo di struttura portante

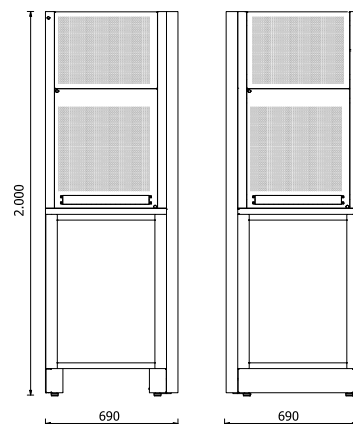

### RSC50 AC-G

050001330



RAL 7046

€ 1.045,00

~~€ 1.935,00~~

### RSC50 AC-A

050001329



RAL 7016

€ 1.045,00

~~€ 1.935,00~~

## 5000 RSC50/CLL

050001710

1 kg

### Carter lineare per arredo officina RSC50

- Da applicare ai pannelli forati portautensili
- Predisposto per l'applicazione dei profili in alluminio con strip LED art. 5000 RSC50/PLED o 5000 RSC50/PLED-ST (da ordinare separatamente), per illuminare la zona di lavoro sottostante



740x125x30 mm

€ 66,00

~~€ 127,50~~

## 50000 RSC50/CAL

050001711

1,7 kg

### Carter angolare per arredo officina RSC50

- Da applicare ai pannelli forati portautensili del modulo angolare RSC50 AC
- Predisposto per l'applicazione dei profili in alluminio con strip LED art. 5000 RSC50/PLED o 5000 RSC50/PLED-ST (da ordinare separatamente), per illuminare la zona di lavoro sottostante



655x655x30 mm

€ 89,00

~~€ 169,00~~

## 5000 RSC50/MP

050001705

2,3 kg

### Mensola per arredo officina RSC50

- Predisposta per l'applicazione dei profili in alluminio con strip LED art. 5000 RSC50/PLED o 5000 RSC50/PLED-ST (da ordinare separatamente), per illuminare la zona di lavoro sottostante



5 kg

740x140x80 mm

€ 66,00

~~€ 127,50~~

## 5000 RSC50/MPA140

050001706

3 kg

### Mensola angolare prof.140 mm per arredo officina RSC50

- Misure 630x630x35 mm, profondità 140 mm
- Da applicare ai pannelli forati del modulo angolare RSC50 AC
- Predisposta per l'applicazione dei profili in alluminio con strip LED art. 5000 RSC50/PLED o 5000 RSC50/PLED-ST (da ordinare separatamente), per illuminare la zona di lavoro sottostante



5 kg

630x630x35 mm

€ 89,00

~~€ 169,00~~

## Assortimento di 85 utensili per impiego universale

Accessori di fissaggio inclusi



Assortimento consigliato in abbinamento con:  
RSC50 - RSC50 E - RSC50 F - RSC50 G  
RSC50 H - RSC50 I - RSC50 L

## N. pezzi/Descrizione

|    |  |
|----|--|
| 17 | chiavi combinate 6÷22 mm   |
| 12 | chiavi maschio esagonale piegate $\varnothing$ 2÷10 mm                 |
| 13 | chiavi a bussola esagonali 1/2" con guida $\varnothing$ 10÷22 mm       |
| 8  | chiavi a bussola esagonali 1/2" con guida $\varnothing$ 23÷32 mm       |
| 1  | prolunga - 1/2" 125 mm   |
| 1  | prolunga - 1/2" 255 mm   |
| 1  | snodo 1/2"   |
| 1  | quadro maschio 1/2" con spina scorrevole                               |
| 1  | cricchetto reversibile 1/2" $\otimes$                                  |
| 1  | pinze becchi dritti per anelli elastici, per fori $\varnothing$ 180 mm |
| 1  | pinze becchi dritti per anelli elastici, per alberi $\bullet$ 175 mm   |

## Beta N.

|           |
|-----------|
| 42        |
| 96N/SC12  |
| 920A/SB13 |
| 920A/SB8  |
| 920/21    |
| 920/22    |
| 920/25    |
| 920/42    |
| 920/55    |
| 1032      |
| 1036      |

## N. pezzi/Descrizione

|   |  |            |
|---|--|------------|
| 1 | pinze regolabili cerniera chiusa 250 mm  | 1048N      |
| 1 | pinza autobloccante 240 mm   | 1052       |
| 1 | tronchesi a grande effetto taglienti diagonali $\nabla$ 160 mm                                 | 1084BM     |
| 1 | forbici per elettricisti lame diritte  | 1128BMX    |
| 1 | pinza universale $\equiv$ 180 mm   | 1150BM     |
| 1 | pinza a becchi mezzotondi dritti $\bullet$ 160 mm  | 1166BM     |
| 7 | giravite lama piatta $\bullet$ 3x75 - 3,5x100 - 4x125<br>5,5x150 - 6,5x150 - 8x200 - 10x200 mm | 1260       |
| 4 | giravite Phillips® $\oplus$ PH0x60 - PH1x80<br>PH2x100 - PH3x150 mm                            | 1262/S4    |
| 1 | martello tipo tedesco 300 g  | 1370       |
| 1 | mazzuola con battenti in materiale plastico $\varnothing$ 35 mm                                | 1390       |
| 1 | flessometro 5 m  | 1692       |
| 5 | lime a taglio mezzodolce 200 mm  | 1719BMA/S5 |
| 1 | seghetto   | 1725       |
| 1 | oliatore in plastica a pressione 150 cc  | 1754       |
| 1 | cutter con lama a settori  | 1771       |

€ 710,00

~~€ 1.340,00~~



## Assortimento di 133 utensili per impiego universale

Accessori di fissaggio inclusi



Assortimento consigliato in abbinamento con:  
RSC50 I - RSC50 L

### N. pezzi/Descrizione

| N. pezzi/Descrizione  | Beta N.   |
|---|-----------|
| 6 cacciaspina 2 ÷ 8 mm  | 31/SP6    |
| 6 punzoni, 1 bulino, 3 scalpelli con supporto   | 38/SP6    |
| 17 serie di chiavi combinate 6÷22 - 24 - 27 - 30 mm   | 42/S17X   |
| 12 chiavi a forchetta 6x7 ÷ 30x32 mm  | 55/S12X   |
| 8 chiavi maschio esagonale con impugnatura 2 ÷ 10 mm  | 96T/S8    |
| 8 chiavi maschio piegate per viti con impronta Torx® Ⓞ T9 ÷ T40   | 97TX/SC8  |
| 1 chiave regolabile a rullino 250 mm  | 111E      |
| 13 chiavi a bussola esagonali 1/2" con guida Ⓞ 10 ÷ 22 mm   | 920A/SB13 |
| 8 chiavi a bussola esagonali 1/2" con guida Ⓞ 23 ÷ 32 mm  | 920A/SB8  |
| 7 chiavi a bussola a giravite per viti con impronta a croce Phillips® Ⓞ 1,2x65 - 1,2x8 - 1,6x9 - 2x12mm - PH1-PH2-PH3 | 920LH/SB7 |
| 1 pinze becchi dritti per anelli elastici, per fori Ⓞ 180 mm  | 1032      |
| 1 pinze becchi piegati per anelli elastici, per fori Ⓞ 170 mm   | 1034      |
| 1 pinze becchi dritti per anelli elastici, per alberi ● 175 mm  | 1036      |
| 1 pinze becchi piegati per anelli elastici, per alberi ● 175 mm   | 1038      |
| 1 pinze regolabili cerniera chiusa 250 mm   | 1048N     |
| 1 pinza autobloccante 240 mm  | 1052      |
| 1 cesoia a lame larghe diritte 250 mm   | 1112      |
| 1 forbici per elettricisti lame diritte   | 1128BMX   |
| 8 giravite 2,5x50 - 3x75 - 4x100 - 5,5x125 - 6,5x150 - PH0 - PH1 - PH2  | 1263/D8   |
| 2 martello tipo tedesco 300 - 600 g   | 1370      |
| 1 mazzuola con battenti in materiale plastico 35  | 1390      |

### N. pezzi/Descrizione

| N. pezzi/Descrizione   | Beta N.     |
|--|-------------|
| 1 flessometro 5 m  | 1692/5      |
| 1 flessibile magnetico   | 1712E/2     |
| 1 raschietto a due taglienti 200 mm                              | 1717A       |
| 1 raschietto a tre taglienti 200 mm                              | 1717B       |
| 5 lime a taglio mezzodolce 200 mm                                | 1719BMA8/S5 |
| 1 oliatore in metallo a pressione 200 cc                         | 1751N       |
| 1 cutter con lama a settori                                      | 1771BM      |
| 1 prolunga - 1/2" 125 mm   | 920/21      |
| 1 prolunga - 1/2" 250 mm   | 920/22      |
| 1 snodo 1/2"   | 920/25      |
| 1 quadro maschio 1/2" con spina scorrevole                       | 920/42      |
| 1 cricchetto reversibile 1/2" Ⓞ                                  | 920/55      |
| 1 leva con estremità a punta e piatta curva                      | 963         |
| 1 tronchese a taglienti diagonali ⚡ 160 mm                       | 1082BM      |
| 1 tronchese a grande effetto taglienti diagonali ⚡ 160 mm        | 1084BM      |
| 1 tronchese doppia leva taglio frontale ⚡ 180 mm                 | 1092V       |
| 1 pinza universale = 180 mm                                      | 1150BM      |
| 1 pinza a becchi mezzotondi dritti ● 160 mm                      | 1166BM      |
| 1 pinza a becchi mezzotondi piegati ● 160 mm                     | 1168BM      |
| 2 giravite lama piatta ● 8x200 - 10x200 mm                       | 1260        |
| 1 giravite per viti con impronta a croce Phillips® Ⓞ PH3 8x150mm | 1262        |
| 1 calibro a corsoio  | 1650        |
| 1 seghetto 420 mm  | 1725        |

€ 1.410,00

~~€ 2.650,00~~

# 1900S 8X10

019000080

3,9 kg



## Avvolgitubo automatico con tubo 8x10 mm

- Corpo in materiale plastico antiurto, per aria o acqua
- Pressione di utilizzo massima 15 bar
- Tubo in Poliuretano retinato
- Dispositivo automatico di arresto del tubo alla lunghezza desiderata
- Cremagliera disinseribile per tubo sempre in trazione
- Temperatura di utilizzo -5°C/+50°C
- Fornito con staffa orientabile di 180° e seconda staffa ad incastro rapido

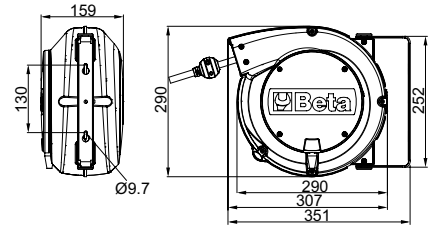

| D       | D1     |
|---------|--------|
| Ø 12 mm | Ø 8 mm |

€ 105,00

€ 177,50

# 1843

018430215

4,2 kg

IP42



## Avvolgitore automatico con cavo 2x1,5 mm<sup>2</sup>

- Cavo H05VV-F 2x1,5 mm<sup>2</sup>
- Con protettore termico
- 15 m di cavo arrotolato
- Lunghezza cavo fuori scocca 1 m
- Fornito senza cavo in entrata
- Cremagliera disinseribile per cavo sempre in trazione
- Potenza max. arrotolata 1300W (230V-20°C)
- Potenza max. srotolata 2300W (230V-20°C)
- Fornito con staffa orientabile di 180° e seconda staffa ad incastro rapido

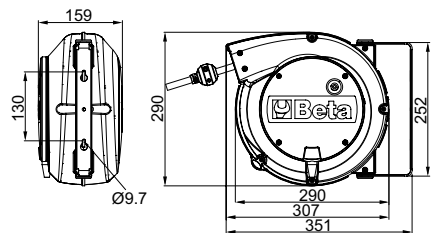

€ 137,00

€ 235,50

# 1844

IP42



## Avvolgitore automatico con cavo 3Gx1,5 mm<sup>2</sup>

- Cavo 3Gx1,5 mm<sup>2</sup>
- Con protettore termico
- Lunghezza cavo fuori scocca 1 m
- Fornito senza cavo in entrata
- Cremagliera disinseribile per cavo sempre in trazione
- Potenza max. arrotolata 1500W (230V-20°C)
- Potenza max. srotolata 2500W (230V-20°C)
- Fornito con staffa orientabile di 180° e seconda staffa ad incastro rapido

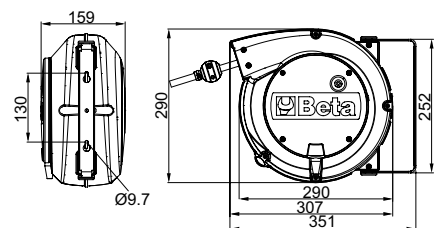

|             | Cavo    | L      | kg  |           | €        |          |
|-------------|---------|--------|-----|-----------|----------|----------|
| 1844 10-H05 | H05VV-F | 10+1 m | 3,9 | 018440310 | € 122,00 | € 210,00 |
| 1844 15-H05 | H05VV-F | 15+1 m | 4,6 | 018440315 | € 133,00 | € 230,00 |
| 1844 15-H07 | H07RN-F | 14+1 m | 5,2 | 018440317 | € 145,00 | € 250,00 |

# 1844SCK

IP42 



## Avvolgitore automatico con cavo 3Gx1,5 mm<sup>2</sup> con presa SCHUKO

- Cavo 3Gx1,5 mm<sup>2</sup>
- Con protettore termico
- Lunghezza cavo fuori scocca 1 m
- Fornito con cavo in entrata da 1,5 m e spina SCHUKO
- Cremagliera disinseribile per cavo sempre in trazione
- Potenza max. arrotolata 1500W (230V-20°C)
- Potenza max. srotolata 2500W (230V-20°C)
- Fornito con staffa orientabile di 180° e seconda staffa ad incastro rapido

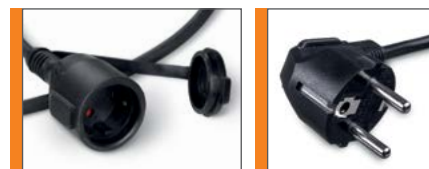
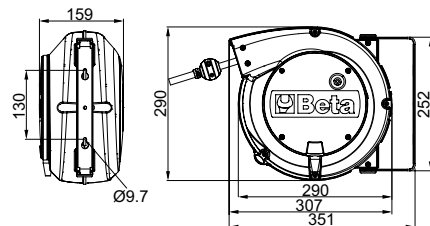

|                        | Cavo    | L      | kg  |  | €                                   |
|------------------------|---------|--------|-----|---|-------------------------------------|
| <b>1844 15-H05/SCK</b> | H05VV-F | 15+1 m | 5,0 | 018440316   | <b>€ 139,00</b> <del>€ 240,00</del> |
| <b>1844 15-H07/SCK</b> | H07RN-F | 14+1 m | 5,7 | 018440318   | <b>€ 151,00</b> <del>€ 260,00</del> |

# 1845

 018450365

**4,9 kg**

IP42 



## Avvolgitore automatico con cavo 3Gx2,5 mm<sup>2</sup>

- Cavo H05VV-F 3Gx2,5 mm<sup>2</sup>
- Con protettore termico
- Lunghezza cavo fuori scocca 1 m
- Fornito senza cavo in entrata
- Cremagliera disinseribile per cavo sempre in trazione
- Potenza max. arrotolata 2000W (230V-20°C)
- Potenza max. srotolata 3000W (230V-20°C)
- Fornito con staffa orientabile di 180° e seconda staffa ad incastro rapido

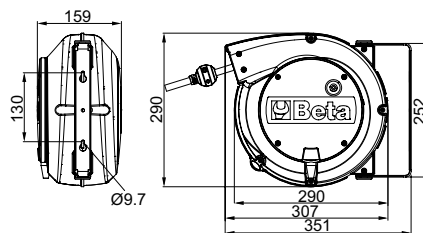

**€ 275,00** ~~€ 474,00~~

# 1846

IP42 



## Avvolgitore automatico con cavo 4Gx1,5 mm<sup>2</sup>

- Cavo 4Gx1,5 mm<sup>2</sup>
- Senza protettore termico
- Lunghezza cavo fuori scocca 1 m
- Fornito senza cavo in entrata
- Cremagliera disinseribile per cavo sempre in trazione
- Potenza max. arrotolata 1400W (400V-20°C)
- Potenza max. srotolata 1900W (400V-20°C)
- Fornito con staffa orientabile di 180° e seconda staffa ad incastro rapido

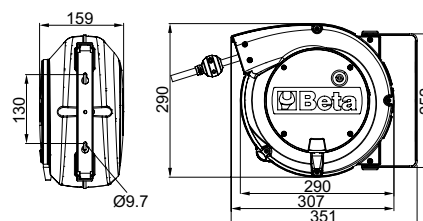

|                    | Cavo    | L      | kg  |  | €                                   |
|--------------------|---------|--------|-----|---|-------------------------------------|
| <b>1846 10-H05</b> | H05VV-F | 10+1 m | 4,4 | 018460405   | <b>€ 148,00</b> <del>€ 255,00</del> |
| <b>1846 10-H07</b> | H07RN-F | 10+1 m | 5,2 | 018460407   | <b>€ 154,00</b> <del>€ 264,00</del> |
| <b>1846 15-H05</b> | H05VV-F | 15+1 m | 5,4 | 018460415   | <b>€ 154,00</b> <del>€ 264,00</del> |



## 5000 RSC50/PLED

050001714

80 g

**Profilo in alluminio con strip LED**  
per arredo officina RSC50

- Strip LED da 6.5W IP20, lunghezza 50 cm
- Fornito completo di due cavi (lunghezza 40 cm e 170 cm)



- Pratico fissaggio tramite **magneti**

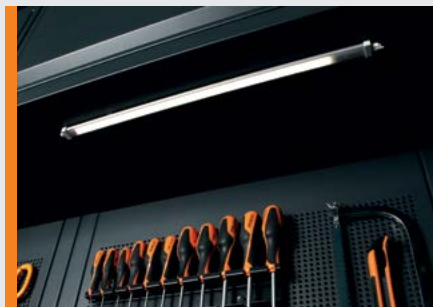

Da applicare sotto i piani di lavoro, sotto e dentro i pensili, sotto le mensole e i carter lineari/angolari per illuminare le zone di lavoro

€ 22,00

~~€ 37,50~~

## 5000 RSC50/PLED-ST

050001715

80 g

**Profilo in alluminio con strip LED ed interruttore SOFT TOUCH**  
per arredo officina RSC50

- Strip LED da 6.5W IP20, lunghezza 50 cm
- Fornito completo di due cavi (lunghezza 40 cm e 170 cm)



- **Interruttore SOFT TOUCH**  
per accensione e regolazione intensità luminosa

€ 24,00

~~€ 41,50~~

## 5000 RSC50/ASL

050001716

200 g



**Alimentatore per strip LED** per arredo officina RSC50

- Alimentatore 24VDC 22W
- Può alimentare fino a max. 3 strip LED da 6.5W

€ 19,00

~~€ 32,50~~

## 5000 RSC50/KFC Kit 10 frontalini colorati per cassette arredo officina RSC50

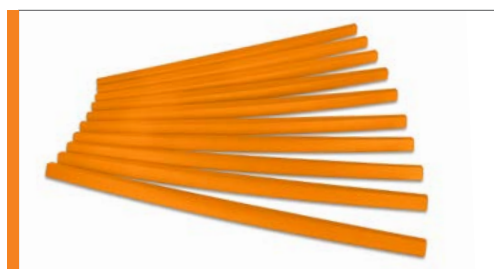

Permettono di personalizzare il colore dei frontalini dei cassetti dell'arredo officina RSC50.  
**Consigliati in abbinamento ai piani di lavoro in colorazione grigio antracite RAL7016 (-A)**

## 5000 RSC50/KFC7016

050001737



RAL 7016

10x

€ 50,00

~~€ 89,00~~



# 5000 RSC50/CTR

050001721

20 g



86x40x7 mm

## Controller per strip LED, con telecomando RF per arredo officina RSC50

Da utilizzare solo con strip LED art. 5000 RSC50/PLED

### Kit composto da:

- 1 mini ricevitore
- 1 telecomando wireless RF

### Caratteristiche tecniche telecomando RF

- Tasto ON/OFF
- Tasto BRIGHT +/-: permette la regolazione manuale dell'intensità luminosa
- Tasto 25% / 50% / 100%: permette la regolazione automatica dell'intensità luminosa
- Batteria: 3V CR2025 (inclusa)

### Caratteristiche tecniche mini ricevitore:

- Tensione in ingresso: 5V -24VDC
- Corrente di uscita nominale: 5A
- Corrente di uscita di picco: 12A
- Temperatura di utilizzo: da -20 a +35°C

### Funzioni integrate:

- Memoria
- Modalità (luminosità manuale/automatica)
- Regolazione luminosità

€ 9,50

~~€ 16,20~~

|  |   | 5000 RSC50/PLED-ST | 5000 RSC50/PLED | 5000 RSC50/ASL | 5000 RSC50/CTR |
|--|---|--------------------|-----------------|----------------|----------------|
|  |   |                    |                 |                |                |
|  | A | 1x                 | -               | 1x             | -              |
|  | B | -                  | 1x              | 1x             | 1x             |
|  | A | 1x                 | 1x              | 1x             | -              |
|  | B | -                  | 2x              | 1x             | 1x             |
|  | A | 1x                 | 2x              | 1x             | -              |
|  | B | -                  | 3x              | 1x             | 1x             |

1,2 kg

## 5000 RSC50/KFC2011

050001731



RAL 2011

10x

€ 50,00  
~~€ 89,00~~

## 5000 RSC50/KFC3000

050001733



RAL 3000

10x

€ 50,00  
~~€ 89,00~~

## 5000 RSC50/KFC5015

050001734



RAL 5015

10x

€ 50,00  
~~€ 89,00~~

## PM/5C

088880450 1,8 kg

Portaminuterie DA PARETE a 5 vaschette in materiale plastico, con supporto

- Dimensione interna della vaschetta 95x120 mm

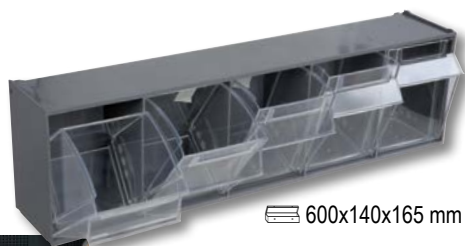

€ 59,00  
~~€ 112,50~~

## PM/6C

088880440 970 g

Portaminuterie DA PARETE a 6 vaschette in materiale plastico, con supporto

- Dimensione interna della vaschetta 80x60 mm

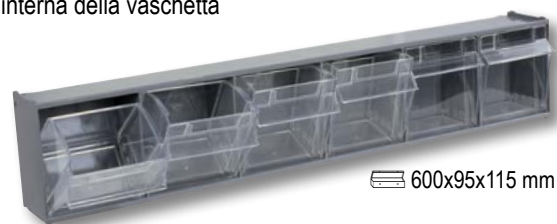

€ 46,00  
~~€ 86,50~~

## CPMB/3C

088880443 2 kg

Contenitori portaminuterie DA BANCO con 3 cassetti

- Struttura esterna in PP
- Cassetti portaminuterie in PET
- Impilabili
- Dimensione interna cassetto 160x107x105 mm

Caratteristiche tecniche cassetti:

- Infrangibili
- Trasparenza effetto vetro immutata nel tempo
- Antigraffio
- Resistenti ad olii, acidi ed agenti chimici aggressivi
- Idonei per utilizzo anche in ambiente alimentare

Contenitori portaminuterie DA BANCO con 5 cassetti

- Struttura esterna in PP
- Cassetti portaminuterie in PET
- Impilabili
- Dimensione interna cassetto 90x86x62 mm



€ 31,00  
~~€ 53,50~~

## CPMB/5C

088880445 1,5 kg



€ 37,00  
~~€ 64,00~~

## KIT 6VC/3C

088880453 830 g

Kit 6 vaschette estraibili per contenitori portaminuterie CPMB/3C



€ 17,00  
~~€ 29,50~~



## KIT 10VC/5C

088880455 570 g

Kit 10 vaschette estraibili per contenitori portaminuterie CPMB/5C

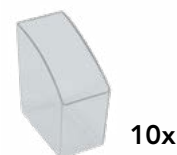

€ 16,00  
~~€ 27,50~~

## SPC

088880480 1 kg

Supporto da parete porta computer

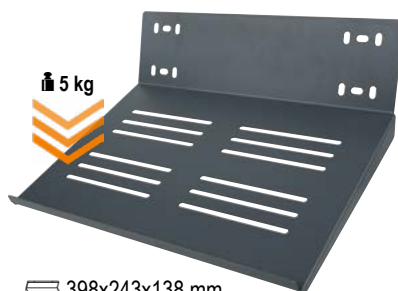

€ 47,00  
~~€ 88,00~~

## CP

088880470 522 g

Cestino portaflaconi da parete in acciaio



€ 64,00  
~~€ 109,00~~



## SP5S



088880475

1 kg

Supporto da parete con 5 scomparti

- Realizzato in lamiera
- 5 vani portautensili con altezze diverse

260x60x290 mm

€ 60,00

~~€ 109,00~~

## ACCESSORI E GANCI

### SB



Guide portabussole



|     | L mm |           |      | €<br>Prezzi lordi I.V.A. esclusa |
|-----|------|-----------|------|----------------------------------|
| SB1 | 210  | 088880201 | 10pz | € 3,90                           |
| SB2 | 280  | 088880202 | 10pz | € 4,30                           |
| SB3 | 360  | 088880203 | 10pz | € 4,55                           |

### MB



Molle per guide SB



|     | L mm |           |      | €<br>Prezzi lordi I.V.A. esclusa |
|-----|------|-----------|------|----------------------------------|
| MB0 | 1/4  | 088880210 | 50pz | € 1,16                           |
| MB1 | 3/8  | 088880211 | 50pz | € 1,16                           |
| MB2 | 1/2  | 088880212 | 50pz | € 1,16                           |

### GM



Ganci a molla con vite ad espansione VE1



|       |           |     | €<br>Prezzi lordi I.V.A. esclusa |
|-------|-----------|-----|----------------------------------|
| GM6,5 | 088880250 | 5pz | € 7,15                           |
| GM9,5 | 088880251 | 5pz | € 7,45                           |
| GM13  | 088880252 | 5pz | € 7,45                           |
| GM16  | 088880253 | 5pz | € 8,80                           |
| GM19  | 088880254 | 5pz | € 9,15                           |
| GM25  | 088880255 | 5pz | € 8,65                           |

### KIT/GPS



Kit ganci con viti VE1

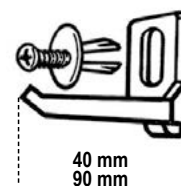

|         | L     |      |           | €<br>Prezzi lordi I.V.A. esclusa |
|---------|-------|------|-----------|----------------------------------|
| KIT/GPS | 40 mm | 50pz | 088880119 | € 2,24                           |
| KIT/GPS | 90 mm | 50pz | 088880117 | € 3,25                           |

### 8889P2



088890107

1,3 kg

Separatori paralleli per cassetto standard



588x367 mm

€ 61,50

Prezzi lordi I.V.A. esclusa

### 8889C2



088890117

1,9 kg

Separatori incrociati per cassetto standard



588x367 mm

€ 79,00

Prezzi lordi I.V.A. esclusa

# PORTAUTENSILI PER PARETE

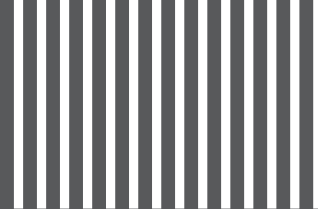

## S55/8

088880420

Supporti per 8 chiavi a forchetta, in lamiera

173x113x36 mm

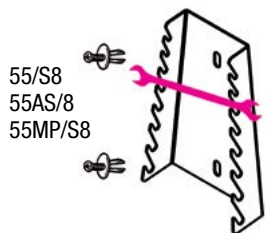

55/S8  
55AS/8  
55MP/S8

€ 24,50

Prezzi lordi I.V.A. esclusa

## S55/12

088880421

Supporti per 12 chiavi a forchetta, in lamiera

286x138x44 mm

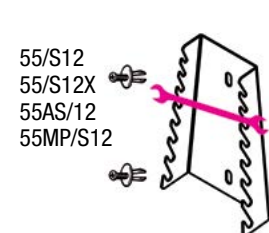

55/S12  
55/S12X  
55AS/12  
55MP/S12

€ 30,00

Prezzi lordi I.V.A. esclusa

## ST2P

088880422

Supporti portapinzine, in lamiera

116x60x31 mm

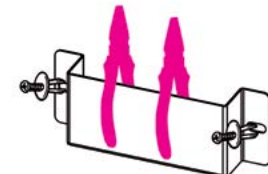

€ 27,00

Prezzi lordi I.V.A. esclusa

## TSPP

088880402

Supporti portautensili, in materiale plastico

167x55x16 mm

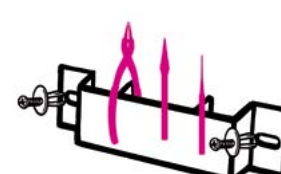

€ 6,05

Prezzi lordi I.V.A. esclusa

## S952/10

088880423

Supporti per 10 chiavi a T, in lamiera

385x97x26 mm

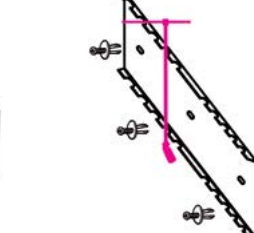

€ 32,00

Prezzi lordi I.V.A. esclusa

## S1719BM

088880404

Supporti per 5 lime, in lamiera

165x48x32 mm

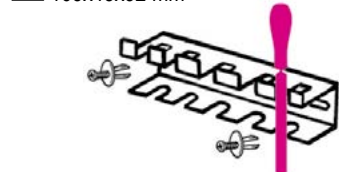

1719BMA: Q-T-P-M-R  
1719BMD: Q-T-P-M-R  
1719BMX: Q-T-P-M-R

€ 18,50

Prezzi lordi I.V.A. esclusa

## SGN

088880405

Supporti per 2 giravite nano, in lamiera

60x23x26 mm

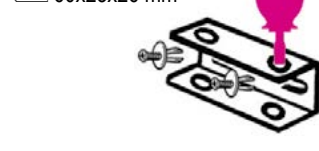

1290N-1292N-1299N/PZ  
1260N-1262N-1269N/PZ  
1201EN-1202EN-1209EN/PZ

€ 9,35

Prezzi lordi I.V.A. esclusa

## S42/17

088880428

Supporti per 17 chiavi combinate, in lamiera

577x42 mm

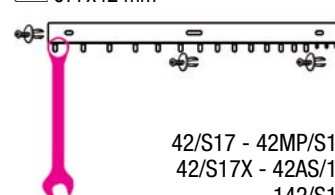

42/S17 - 42MP/S17  
42/S17X - 42AS/17  
142/S17

€ 31,50

Prezzi lordi I.V.A. esclusa

## S951/6

088880429

Supporti per 6 chiavi a T maschio, in lamiera

161x50x43 mm

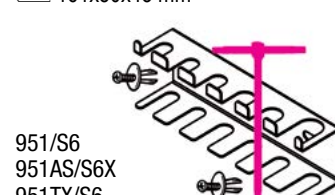

951/S6  
951AS/S6X  
951TX/S6

€ 20,90

Prezzi lordi I.V.A. esclusa

## SPG11

088880910

Supporti per giravite, in lamiera

283x49x35 mm

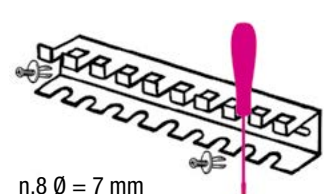

n.8 Ø = 7 mm  
n.2 Ø = 10 mm  
n.1 Ø = 12 mm

€ 21,70

Prezzi lordi I.V.A. esclusa

## S1203/8

088880430

Supporti per giravite, in lamiera

283x49x35 mm

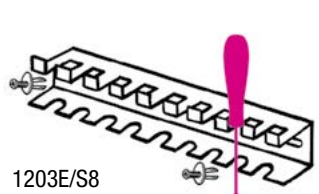

1203E/S8  
1263/D8  
1293/S8

€ 23,10

Prezzi lordi I.V.A. esclusa

## S96T/8

088880431

Supporti per 8 chiavi maschio esagonali con impugnatura, in lamiera

282x49x45 mm

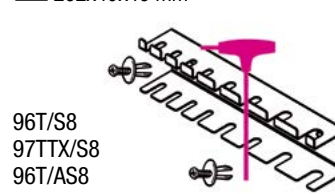

96T/S8  
97TTX/S8  
96T/AS8

€ 23,10

Prezzi lordi I.V.A. esclusa

## 96T/SPV

000960958

Supporti per 11 chiavi maschio esagonali con impugnatura, in lamiera

282x49x50 mm

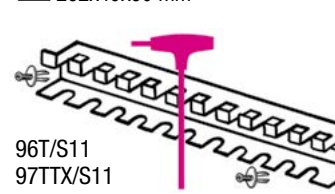

96T/S11  
97TTX/S11

€ 45,00

Prezzi lordi I.V.A. esclusa



# ACCESSORI



## VPM0

088870350



**€ 28,50**  
Prezzi lordi I.V.A. esclusa

## VPM3

088870353

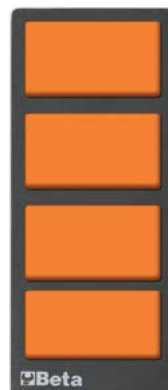

**€ 28,50**  
Prezzi lordi I.V.A. esclusa

## VP3

088880353



**€ 16,10**  
Prezzi lordi I.V.A. esclusa

## VP4

088880354



**€ 16,10**  
Prezzi lordi I.V.A. esclusa

## VP5

088880355



**€ 18,20**  
Prezzi lordi I.V.A. esclusa

## VP6

088880359



**€ 18,50**  
Prezzi lordi I.V.A. esclusa

# CONFIGURATORE 3D

CONFIGURA ON-LINE LA TUA OFFICINA IN 3D

## IMMAGINA E REALIZZA...

### DISEGNA LE PARETI

Costruisci le pareti con le dimensioni della tua officina.

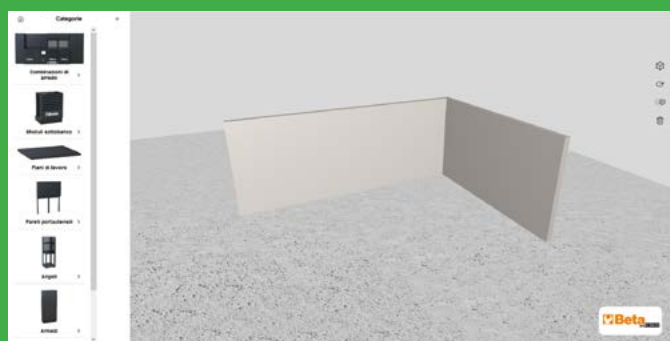

### CREA LA TUA POSTAZIONE DI LAVORO

Seleziona i componenti e assemblali dando vita alla tua composizione.

### VISUALIZZA IL RISULTATO IN 3D

La composizione viene immediatamente visualizzata in 3D e può essere guardata da più angolazioni.



### RICHIEDI IL PREVENTIVO

Stampa il dettaglio della composizione in formato PDF e portalo al tuo rivenditore di fiducia per avere un preventivo.

# MODULI PERSONALIZZATI SU RICHIESTA

## RIEMPI I TUOI CASSETTI IN 6 PASSI CON I MODULI PERSONALIZZATI

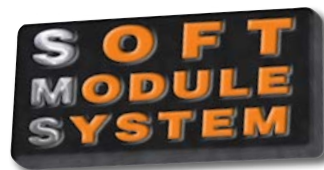

Definisci le tue esigenze e invia la tua proposta al rivenditore Beta

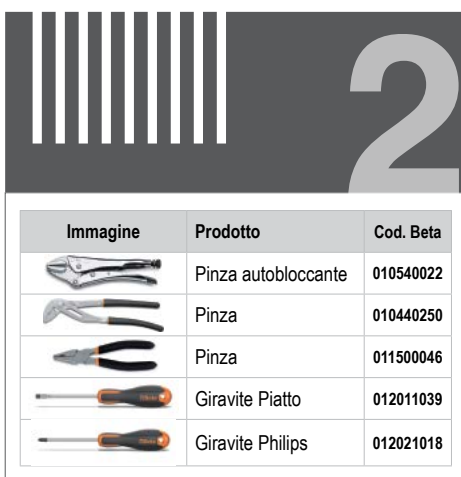

Noi riceviamo e codifichiamo il tuo assortimento

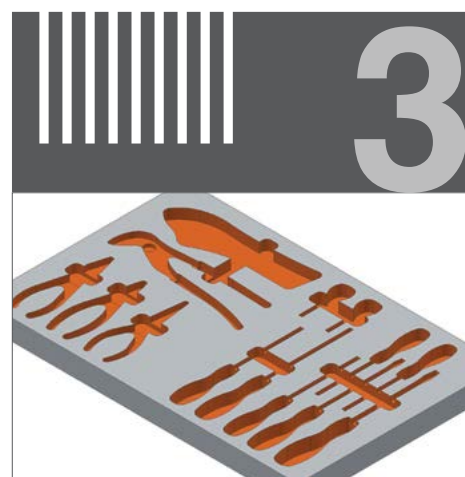

Eseguiamo il disegno iniziale del progetto

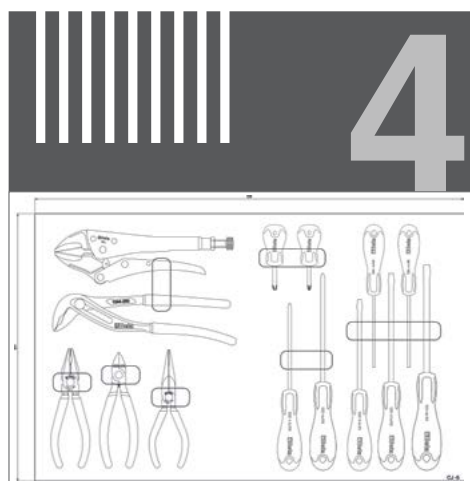

Ti sottoponiamo il layout definitivo da verificare e approvare

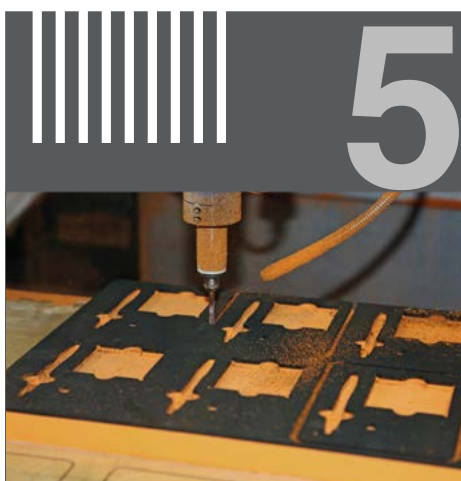

Fabbrichiamo i moduli morbidi nello stabilimento Beta di Sovico

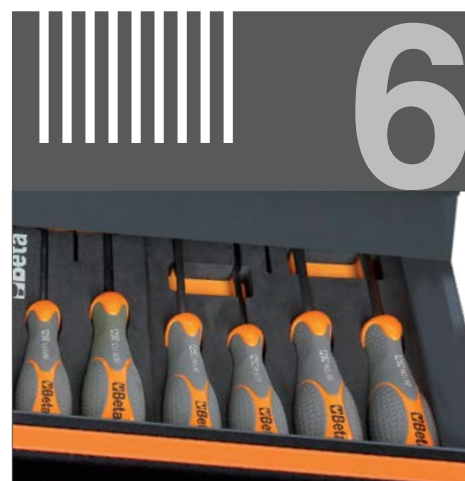

Ti consegniamo gli utensili alloggiati nei moduli personalizzati

**Contatta i nostri rivenditori**

[www.beta-tools.com/it/dove-acquistare/](http://www.beta-tools.com/it/dove-acquistare/)



 **Beta**  
**AMBASSADOR**

**FABIO QUARTARARO**



Partnership 2023

2023 MotoGP  
World Championship



VITERIA 2000 srl sede Legale : Pordenone (PN) Via Jacopo Linussio, 1 - 33170 - Tel. 0434 - 630825/6 - Fax 0434 639721  
www.viteria2000.it - e mail : info@viteria2000.it - Reg. Imp. di PN - C/F P. Iva 01398380939 - Capitale Sociale € 100.000 i.v.

**Monfalcone (GO)** : Via C. Cosulich, 42 - 34074  
Tel. 0481 485512 - e mail : monfalcone@viteria2000.it  
**Marghera Mestre (VE)** : Via delle Industrie, 23/04  
30175 c/o Parco S.T. Vega  
Tel. 041 937657 - e mail : marghera@viteria2000.it  
**Sestri Ponente Genova (GE)** : Via G. Soliman, 62 DEP -  
16154 Tel. 348 8908708 - e mail : genova@viteria2000.it  
**Ancona (AN)** : Via Guglielmo Marconi, 8 - 60128  
Tel. 344 1200215 - e mail : ancona@viteria2000.it

**Beta Utensili S.p.A. | via Volta, 18 | 20845 Sovico (MB) | tel +39 039 20771**  
**www.beta-tools.com**

998011350

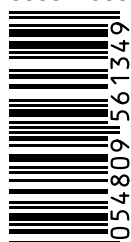

8 054809 561349

Le immagini sono indicative, Beta Utensili si riserva il diritto di apportare aggiornamenti e migliorie alla propria gamma produttiva senza alcun preavviso.