

Beta

C45PRO

VITERIA 2000 INCORPORATE MOVINT

Beta



Promozione valida fino al 28.02.2025
Prezzi I.V.A. esclusa

Beta

C45PRO

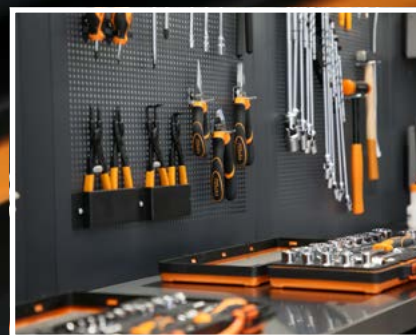

CREA IL TUO AMBIENTE DI LAVORO A TUA MISURA

Cambia faccia al tuo laboratorio o alla tua officina.
Scegli tra le soluzioni preassemblate o costruisci da zero la tua postazione.

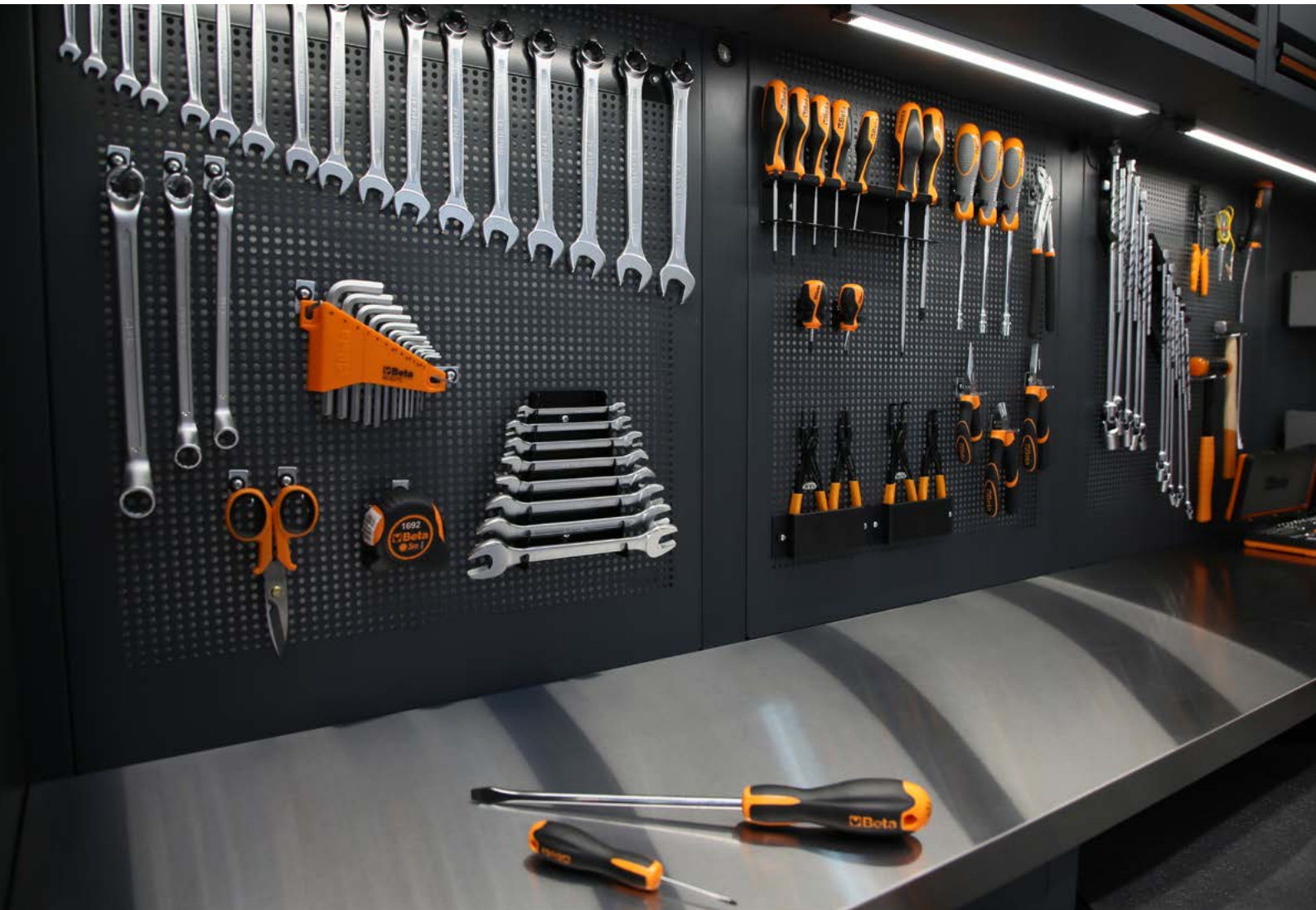

L'arredo officina modulare **C45PRO** permette di creare il proprio ambiente di lavoro in base agli spazi a disposizione e alle esigenze di utilizzo.

È una gamma **semplice** e **flessibile** con combinazioni predeterminate che possono essere **ampliate** o **modificate** nel tempo.

In alternativa è possibile costruire interamente la **postazione di lavoro personalizzata** partendo dai piani di lavoro disponibili in MDF rivestito in **acciaio inox** o in **legno multistrato** e completandola con i numerosi **componenti** e **accessori** disponibili.

C45PRO D

COMBINAZIONE COMPOSTA DA:

- 1 modulo fisso con 7 cassetti (C45PRO M7)
- 1 cassetiera mobile con 7 cassetti (C45PRO C7)
- 1 modulo fisso di servizio (C45PRO MS)
- 1 modulo fisso con 5 cassetti (C45PRO M5)
- 1 modulo fisso con 2 antine (C45PRO MA)
- 5 pannelli forati portautensili (C45PRO PF)
- 5 pensili a muro (C45PRO PM)
- 7 staffe per parete tipo largo (C45PRO SL)
- 2 staffe per parete tipo stretto (C45PRO SS)
- 2 armadi a 1 anta (C45PRO AS1)



Piedini regolabili in altezza



Maniglie in alluminio

PROFESSIONALE ROBUSTO ORDINATO

C45PRO È IL SISTEMA
DI ARREDAMENTO PROFESSIONALE
per iniziare a organizzare al meglio il proprio spazio di lavoro.
Il nuovo design e i miglioramenti tecnici apportati alla struttura
lo posizionano ad un ottimo rapporto qualità/prezzo.



C45PRO MA

C45PRO AS1

Combinazione arredo officina C45PRO DX

- 1 piano di lavoro in **MDF rivestito in acciaio inossidabile** (C45PX/3-2,0MT)
- 1 piano di lavoro in **MDF rivestito in acciaio inossidabile** (C45PX/2-1,3MT)
- 1 angolo completo autoportante con piano di lavoro in **MDF rivestito in acciaio inossidabile** (C45PRO CORNER/X)

C45PRO DX

045000031

572,3 kg

~~€ 9.880,00~~
€ 5.080,00

Combinazione arredo officina C45PRO DW

- 1 piano di lavoro in **legno multistrato** (C45PW/3-2,0MT)
- 1 piano di lavoro in **legno multistrato** (C45PW/2-1,3MT)
- 1 angolo completo autoportante con piano di lavoro in **legno multistrato** (C45PRO CORNER/W)

C45PRO DW

045000032

568,5 kg

~~€ 9.550,00~~
€ 5.080,00

C45PRO F

NEW

COMBINAZIONE COMPOSTA DA:

- 1 modulo fisso con 2 antine (C45PRO MA)
- 1 cassetiera mobile con 7 cassetti (C45PRO C7)
- 1 modulo fisso con 7 cassetti (C45PRO M7)
- 1 modulo fisso con due arrotolatori integrati (C45PRO ACT)
- 1 modulo fisso di servizio (C45PRO MS)
- 2 pannelli forati portautensili (C45PRO PF)
- 1 pannello forato portautensili con predisposizione per presa elettrica non inclusa (C45PRO PFE)
- 3 pensili a muro (C45PRO PM)
- 1 parete portautensili con tapparella in alluminio (C45PRO PAS)
- 6 staffe per parete tipo largo (C45PRO SL)
- 4 staffe per parete tipo stretto (C45PRO SS)
- 2 armadi a 1 anta (C45PRO AS1)



In dotazione



1900S 8X10

1844 15-H05

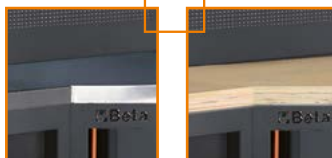

C45PRO CORNER/X

C45PRO CORNER/W

Combinazione arredo officina C45PRO FX

- 1 piano di lavoro in MDF rivestito in acciaio inossidabile (C45PX/3-2,0MT)
- 1 piano di lavoro in MDF rivestito in acciaio inossidabile (C45PX/2-1,3MT)
- 1 angolo completo autoportante con piano di lavoro in MDF rivestito in acciaio inossidabile (C45PRO CORNER/X)



C45PRO FX

045000035

576 kg

~~€ 10.460,00~~
€ 5.380,00

Combinazione arredo officina C45PRO FW

- 1 piano di lavoro in legno multistrato (C45PW/3-2,0MT)
- 1 piano di lavoro in legno multistrato (C45PW/2-1,3MT)
- 1 angolo completo autoportante con piano di lavoro in legno multistrato (C45PRO CORNER/W)



C45PRO FW

045000045

572 kg

~~€ 10.120,00~~
€ 5.380,00

C45PRO F

C45PRO G

NEW

COMBINAZIONE COMPOSTA DA:

- 1 modulo fisso con due arrotolatori integrati (C45PRO ACT)
- 1 cassetiera mobile con 7 cassetti (C45PRO C7)
- 1 modulo fisso con 7 cassetti (C45PRO M7)
- 1 modulo fisso con 2 antine (C45PRO MA)
- 1 pannello forato portautensili (C45PRO PF)
- 1 pannello forato portautensili con predisposizione per presa elettrica non inclusa (C45PRO PFE)
- 2 pensili a muro (C45PRO PM)
- 1 parete portautensili con tapparella in alluminio (C45PRO PAS)
- 5 staffe per parete tipo largo (C45PRO SL)
- 4 staffe per parete tipo stretto (C45PRO SS)
- 2 armadi a 1 anta (C45PRO AS1)



In dotazione



1900S 8X10

1844 15-H05

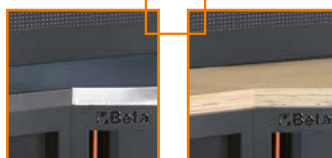

C45PRO CORNER/X

C45PRO CORNER/W

Combinazione arredo officina C45PRO GX

- 1 piano di lavoro in MDF rivestito in acciaio inossidabile (C45PX/3-2,0MT)
- 1 piano di lavoro in MDF rivestito in acciaio inossidabile (C45PX/1-0,7MT)
- 1 angolo completo autoportante con piano di lavoro in MDF rivestito in acciaio inossidabile (C45PRO CORNER/X)



C45PRO GX

045000036

507 kg

~~€ 9.370,00~~
€ 4.890,00

Combinazione arredo officina C45PRO GW

- 1 piano di lavoro in legno multistrato (C45PW/3-2,0MT)
- 1 piano di lavoro in legno multistrato (C45PW/1-0,7MT)
- 1 angolo completo autoportante con piano di lavoro in legno multistrato (C45PRO CORNER/W)



C45PRO GW

045000037

504 kg

~~€ 9.070,00~~
€ 4.890,00

C45PRO G

C45PRO

COMBINAZIONE COMPOSTA DA:

- Modulo fisso con 7 cassetti (C45PRO M7)
- Cassettiera mobile con 7 cassetti (C45PRO C7)
- Modulo fisso di servizio (C45PRO MS)
- 3 pannelli forati portautensili (C45PRO PF)
- 3 pensili a muro (C45PRO PM)
- 3 staffe per parete tipo largo (C45PRO SL)
- 1 staffa per parete tipo stretto (C45PRO SS)
- Armadio a 2 ante (C45PRO AS2)

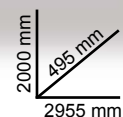

C45PRO

Combinazione arredo officina C45PRO X

- Piano di lavoro in **MDF rivestito in acciaio inossidabile** (C45PX/3-2,0MT)



C45PRO X

045000001

305 kg

~~€ 4.990,00~~
€ 2.590,00

Combinazione arredo officina C45PRO W

- Piano di lavoro in **legno multistrato** (C45PW/3-2,0MT)

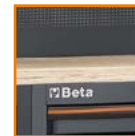

C45PRO W

045000002

303 kg

~~€ 4.860,00~~
€ 2.590,00

C45PRO H

NEW

COMBINAZIONE COMPOSTA DA:

- 1 Modulo fisso con due arrotolatori integrati (C45PRO ACT)
- 1 Cassettiera mobile con 7 cassetti (C45PRO C7)
- 1 Modulo fisso con 4 cassetti (C45PRO M4)
- 3 pensili a muro (C45PRO PM)
- 3 pannelli forati portautensili (C45PRO PF)
- 3 staffe per parete tipo largo (C45PRO SL)
- 1 staffa per parete tipo stretto (C45PRO SS)
- 1 Armadio a 2 ante (C45PRO AS2)



In dotazione



1900S 8X10

1844 15-H05

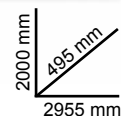

Combinazione arredo officina C45PRO HX

- Piano di lavoro in MDF rivestito in acciaio inossidabile (C45PX/3-2,0MT)



C45PRO HX

045000038

300 kg

~~€ 5.370,00~~
€ 2.810,00

Combinazione arredo officina C45PRO HW

- Piano di lavoro in legno multistrato (C45PW/3-2,0MT)



C45PRO HW

045000039

299 kg

~~€ 5.240,00~~
€ 2.810,00

C45PRO H

C45PRO A

COMBINAZIONE COMPOSTA DA:

- Modulo fisso di servizio (C45PRO MS)
- Modulo fisso con 7 cassetti (C45PRO M7)
- Modulo fisso con 2 antine (C45PRO MA)
- 3 pensili a muro (C45PRO PM)
- 3 pannelli forati portautensili (C45PRO PF)
- 2 staffe per parete tipo largo (C45PRO SL)
- 2 staffe per parete tipo stretto (C45PRO SS)

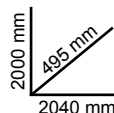

Combinazione arredo officina C45PRO AX

- Piano di lavoro in MDF rivestito in acciaio inossidabile (C45PX/3-2,0MT)



C45PRO AX

045000003

206 kg

~~€ 3.470,00~~
€ 1.780,00

Combinazione arredo officina C45PRO AW

- Piano di lavoro in legno multistrato (C45PW/3-2,0MT)



C45PRO AW

045000004

204 kg

~~€ 3.340,00~~
€ 1.780,00

C45PRO B

COMBINAZIONE COMPOSTA DA:

- Modulo fisso con 5 cassetti (C45PRO M5)
- Modulo fisso con 2 antine (C45PRO MA)
- 2 pensili a muro (C45PRO PM)
- 2 pannelli forati portautensili (C45PRO PF)
- 2 staffe per parete tipo largo (C45PRO SL)
- 1 staffa per parete tipo stretto (C45PRO SS)
- Armadio a 1 anta (C45PRO AS1)

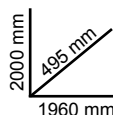

Combinazione arredo officina C45PRO BX

- Piano di lavoro in MDF rivestito in acciaio inossidabile (C45PX/2-1,3MT)



C45PRO BX

045000021

191 kg

~~€ 3.130,00~~
€ 1.600,00

Combinazione arredo officina C45PRO BW

- Piano di lavoro in legno multistrato (C45PW/2-1,3MT)



C45PRO BW

045000022

190 kg

~~€ 3.000,00~~
€ 1.600,00

C45PRO C

COMBINAZIONE COMPOSTA DA:

- Modulo fisso di servizio (C45PRO MS)
- Modulo fisso con 7 cassetti (C45PRO M7)
- 2 pensili a muro (C45PRO PM)
- 2 pannelli forati portautensili (C45PRO PF)
- 2 staffe per parete tipo largo (C45PRO SL)
- 1 staffa per parete tipo stretto (C45PRO SS)
- Armadio a 1 anta (C45PRO AS1)

2000 mm
495 mm
1960 mm



Combinazione arredo officina C45PRO CX

- Piano di lavoro in MDF rivestito in acciaio inossidabile (C45PX/2-1,3MT)



C45PRO CX

045000023

199 kg

~~€ 3.350,00~~
€ 1.720,00

Combinazione arredo officina C45PRO CW

- Piano di lavoro in legno multistrato (C45PW/2-1,3MT)



C45PRO CW

045000024

198 kg

~~€ 3.220,00~~
€ 1.720,00

C45PRO E

COMBINAZIONE COMPOSTA DA:

- 2 pannelli forati portautensili (C45PRO PF)
- 2 pensili a muro (C45PRO PM)
- 2 staffe per parete tipo largo (C45PRO SL)
- 1 staffa per parete tipo stretto (C45PRO SS)
- 1 armadio a 1 anta (C45PRO AS1)

Modulo fisso con 7 cassetti

- 1 cassetto da 1248x406 mm
- 6 cassetti da 782x406 mm:
5 cassetti altezza 85 mm
1 cassetto altezza 155 mm
- 1 vano portaoggetti con ripiano intermedio e antina di chiusura

2000 mm
495 mm
1960 mm



Combinazione arredo officina C45PRO EX

- Modulo fisso con 7 cassetti e piano di lavoro in MDF rivestito in acciaio inossidabile (C45PRO M7A/X)



C45PRO EX

045000033

174,6 kg

~~€ 3.320,00~~
€ 1.710,00

Combinazione arredo officina C45PRO EW

- Modulo fisso con 7 cassetti e piano di lavoro in legno multistrato (C45PRO M7A/W)



C45PRO EW

045000034

173,6 kg

~~€ 3.210,00~~
€ 1.710,00

C45PRO C

C45PRO E

C45PRO BP-1,3

C45PRO BP-1,3

COMBINAZIONE COMPOSTA DA:

- Modulo fisso con 7 cassetti (C45PRO M7)
- Modulo fisso con 5 cassetti (C45PRO M5)
- 2 pannelli forati portautensili (C45PRO PF)
- 1 staffa per parete tipo largo (C45PRO SL)
- 2 staffe per parete tipo stretto (C45PRO SS)



Combinazione arredo officina C45PRO BPX-1,3

- Piano di lavoro in **MDF rivestito in acciaio inossidabile** (C45PX/2-1,3MT)



C45PRO BPX-1,3

045000041

140 kg

~~€ 2.245,00~~
€ 1.130,00

Combinazione arredo officina C45PRO BPW-1,3

- Piano di lavoro in **legno multistrato** (C45PW/2-1,3MT)



C45PRO BPW-1,3

045000051

139 kg

~~€ 2.120,00~~
€ 1.130,00

C45PRO BP-2,0

C45PRO BP-2,0

COMBINAZIONE COMPOSTA DA:

- Modulo fisso con 7 cassetti (C45PRO M7)
- Modulo fisso con 5 cassetti (C45PRO M5)
- 3 pannelli forati portautensili (C45PRO PF)
- 2 staffe per parete tipo largo (C45PRO SL)
- 2 staffe per parete tipo stretto (C45PRO SS)

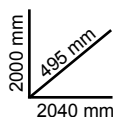

Combinazione arredo officina C45PRO BPX-2,0

- Piano di lavoro in **MDF rivestito in acciaio inossidabile** (C45PX/3-2,0MT)



C45PRO BPX-2,0

045000042

158 kg

~~€ 2.530,00~~
€ 1.280,00

Combinazione arredo officina C45PRO BPW-2,0

- Piano di lavoro in **legno multistrato** (C45PW/3-2,0MT)



C45PRO BPW-2,0

045000052

156 kg

~~€ 2.400,00~~
€ 1.280,00

C45PRO M7A

Modulo fisso con 7 cassetti per arredo officina C45PRO

- 1 cassetto da 1248x406 mm, montato su guide telescopiche a sfera
- 6 cassetti da 782x406 mm, montati su guide telescopiche a sfera:
 - 5 cassetti altezza 65 mm
 - 1 cassetto altezza 145 mm
- Piano dei cassetti protetto da tappetini di gomma espansa
- Serratura centralizzata frontale
- Predisposizione per l'inserimento dei termoformati
- 1 vano portaoggetti con ripiano intermedio e antina di chiusura, misure interne 504x424x597 mm
- Dotato di piedini regolabili in altezza

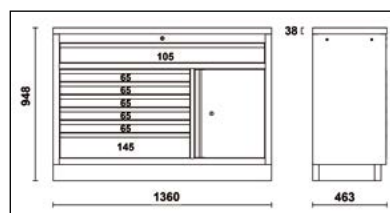

h	max
65 mm	25 kg
105 mm	40 kg
145 mm	30 kg



Modulo fisso con 7 cassetti

- Piano di lavoro da 1360 mm in MDF rivestito in acciaio inossidabile



C45PRO M7A/X

045000161

81 kg

~~€ 1.675,00~~
€ 840,00

Modulo fisso con 7 cassetti

- Piano di lavoro da 1360 mm in legno multistrato



C45PRO M7A/W

045000171

80 kg

~~€ 1.565,00~~
€ 840,00

C45PRO MWS

Cassettiera Mobile Work Station con 7 cassetti e cestino portarifiuti integrato

- 1 cassetto da 1248x406 mm, montato su guide telescopiche a sfera
- 6 cassetti da 782x406 mm, montati su guide telescopiche a sfera:
 - 5 cassetti altezza 65 mm
 - 1 cassetto altezza 145 mm
- Piano dei cassetti protetto da tappetini di gomma espansa
- Predisposizione per l'inserimento dei termoformati
- Vano portaoggetti con ripiano intermedio e antina di chiusura, misure interne 504x424x597 mm
- Cestino portarifiuti integrato
- Supporto portacarta integrato
- 4 ruote Ø 150 mm alta portata, 2 fisse e 2 girevoli con freno
- Serratura centralizzata frontale

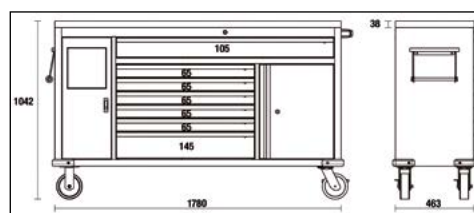

h	max
65 mm	25 kg
105 mm	40 kg
145 mm	30 kg



Coppia di pannelli forati portautensili per cassettiera mobile C45PRO MWS



Cassettiera Mobile Work Station con 7 cassetti e cestino portarifiuti integrato

- Piano di lavoro da 1680 mm in MDF rivestito in acciaio inossidabile



C45PRO MWS/X

045000181

126 kg

~~€ 1.775,00~~
€ 930,00

Cassettiera Mobile Work Station con 7 cassetti e cestino portarifiuti integrato

- Piano di lavoro da 1680 mm in legno multistrato



C45PRO MWS/W

045000191

122 kg

~~€ 1.730,00~~
€ 930,00

C45PRO M7A

C45PRO MWS

C45PRO CORNER

Angolo completo autoportante per arredo officina C45PRO

- Pensile ad angolo con serratura dotato di molle a gas per facilitare l'apertura e la chiusura dell'anta
- 2 pannelli forati 1052x860 mm per il sostegno degli utensili
- Modulo inferiore angolare con ampio vano porta-oggetti
- Dotato di piedini regolabili in altezza

Angolo completo autoportante

- Piano di lavoro angolare in acciaio inox da 860x860 mm



C45PRO CORNER/X

045000401

94 kg

~~€ 2.095,00~~
€ 1.070,00

Angolo completo autoportante

- Piano di lavoro angolare in legno multistrato da 860x860 mm



C45PRO CORNER/W

045000411

93 kg

~~€ 2.020,00~~
€ 1.070,00



C45PRO CAI

Modulo inferiore angolare per arredo officina C45PRO

- Modulo fisso angolare con ampio vano porta-oggetti
- Dotato di piedini regolabili in altezza

Modulo inferiore angolare

- Piano di lavoro angolare in MDF rivestito in acciaio inossidabile da 860x860 mm



C45PRO CAI/X

045000412

62 kg

~~€ 1.149,00~~
€ 580,00

Modulo inferiore angolare

- Piano di lavoro angolare in legno multistrato da 860x860 mm



C45PRO CAI/W

045000402

56 kg

~~€ 1.075,00~~
€ 580,00

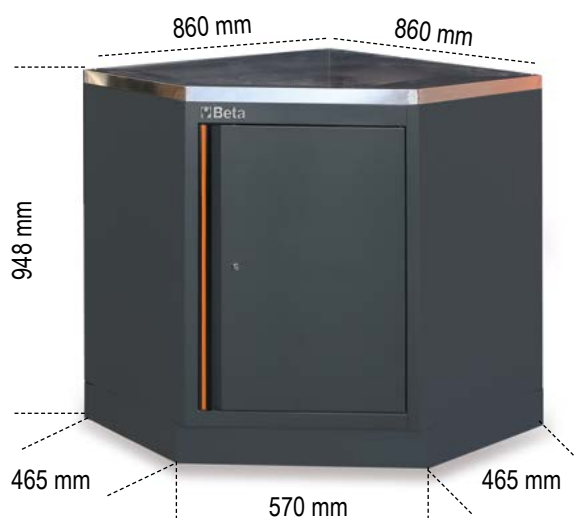

C45PX

Piano di lavoro in MDF rivestito in acciaio inossidabile per banco arredo officina C45PRO

- Spessore 38 mm
- Possibilità di montaggio di una morsa 1599P/150 da ordinare separatamente



680x463x38 mm

C45PX/1-0,7MT

045000101

6 kg

~~€ 215,50~~
€ 115,00

1360x463x38 mm

C45PX/2-1,3MT

045000103

21 kg

~~€ 344,00~~
€ 185,00

2040x463x38 mm

C45PX/3-2,0MT

045000110

31,8 kg

~~€ 461,00~~
€ 250,00

C45PW

Piano di lavoro in legno multistrato per banco arredo officina C45PRO

- Spessore 38 mm
- Possibilità di montaggio di una morsa 1599P/150 da ordinare separatamente



680x463x38 mm

C45PW/1-0,7MT

045000111

6 kg

~~€ 127,00~~
€ 69,00

1360x463x38 mm

C45PW/2-1,3MT

045000113

20 kg

~~€ 219,50~~
€ 120,00

2040x463x38 mm

C45PW/3-2,0MT

045000120

30 kg

~~€ 329,00~~
€ 180,00

1599P

Morse parallele da banco

- Ganasce temperate
- Incudine con ampia superficie verniciata
- Base quadrata in acciaio

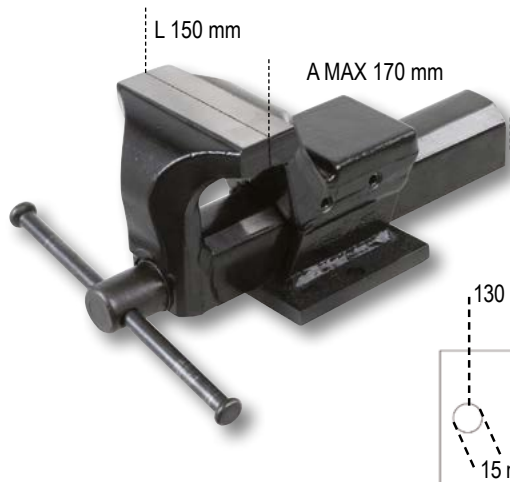

1599P

015990050

15,5 kg

~~€ 507,00~~
€ 265,00

C45PRO T3

Carrello a 3 ripiani per arredo officina C45PRO

- Quattro ruote girevoli
Ø 100 mm (una con freno)
- Capacità di carico statico:
200 kg. (distribuita sui 3 ripiani)

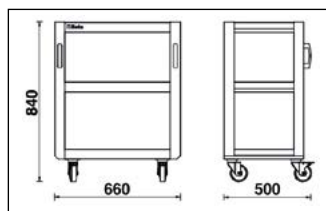

C45PRO T3

045000250

19,2 kg

~~€ 320,00~~
€ 170,00



C45PRO C5

Cassettiera mobile con 5 cassetti per arredo officina C45PRO

- 5 cassetti da 532x406 mm, montati su guide telescopiche a sfera
- 4 ruote girevoli Ø 100 mm (2 con freno)
- Piano dei cassetti protetto da tappetini di gomma espansa
- Serratura centralizzata frontale
- Predisposizione per l'inserimento dei termoformati
- Maniglie integrate nella struttura per una facile movimentazione

C45PRO C5

045000225 46 kg

~~€ 804,00~~
€ 430,00

h	max
65 mm	25 kg
145 mm	30 kg

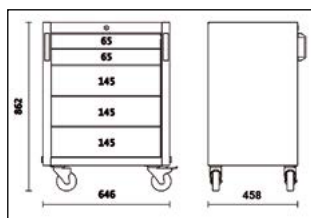

C45PRO C7

Cassettiera mobile con 7 cassetti per arredo officina C45PRO

- 7 cassetti da 532x406 mm, montati su guide telescopiche a sfera
- 4 ruote girevoli Ø 100 mm (2 con freno)
- Piano dei cassetti protetto da tappetini di gomma espansa
- Serratura centralizzata frontale
- Predisposizione per l'inserimento dei termoformati
- Maniglie integrate nella struttura per una facile movimentazione

C45PRO C7

045000227 50 kg

~~€ 842,00~~
€ 450,00

h	max
65 mm	25 kg
145 mm	30 kg

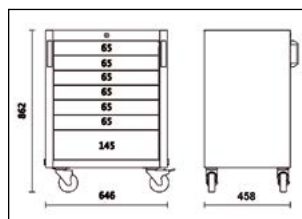

C45PRO MA

Modulo fisso con 2 antine per arredo officina C45PRO

- Dotato di serratura
- Ripiano interno regolabile in altezza
- Misure interne 670x420 mm
- Dotato di piedini regolabili in altezza

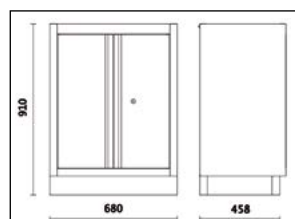

C45PRO MA

045000232 29,4 kg

~~€ 409,00~~
€ 216,00

C45PRO MS

Modulo fisso di servizio per arredo officina C45PRO

- Cestino portarifiuti integrato
- Vano portacarta per rotoli preforati
- Dotato di piedini regolabili in altezza

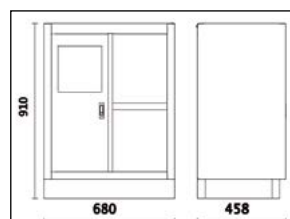

C45PRO MS

045000239 37 kg

~~€ 551,00~~
€ 295,00

C45PRO MAL

NEW

Modulo fisso da 1360 mm con 2 ante scorrevoli per arredo officina C45PRO

- Dotato di serratura
- Ripiano interno regolabile in altezza
- Misure interne 1355x420 mm
- Dotato di piedini regolabili in altezza



C45PRO MAL

045000229 44,8 kg

~~€ 720,00~~
€ 380,00

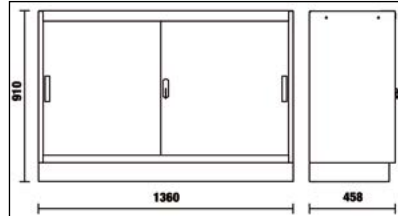

C45PRO MAT

NEW

Modulo fisso da 1360 mm con 2 ante scorrevoli trasparenti in policarbonato per arredo officina C45PRO

- Dotato di serratura
- Ripiano interno regolabile in altezza
- Misure interne 1355x420 mm
- Dotato di piedini regolabili in altezza



C45PRO MAT

045000230 44,1 kg

~~€ 790,00~~
€ 420,00

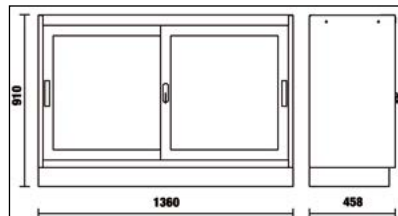

C45PRO M3A

Modulo fisso con 3 cassetti e 2 ante per arredo officina C45PRO

- 3 cassetti da 566x406 mm, montati su guide telescopiche a sfera
- Piano dei cassetti protetto da tappetini di gomma espansa
- Predisposizione per l'inserimento dei termoformati
- Serratura centralizzata frontale
- Vano portaoggetti con doppia antina e serratura (misure interne 670x440 mm), completo di ripiano intermedio
- Dotato di piedini regolabili in altezza

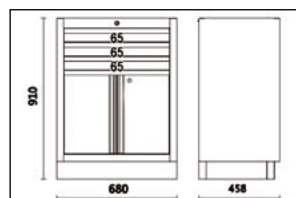
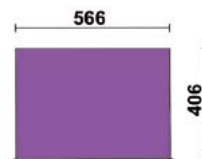

C45PRO M3A

045000231 44 kg

~~€ 706,00~~
€ 380,00

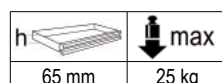

C45PRO RD

Modulo fisso raccolta differenziata per arredo officina C45PRO

La soluzione ideale per la raccolta differenziata dei rifiuti (vetro, carta, plastica...)

- Piano di lavoro a scelta tra la versione in **acciaio inossidabile (X)** oppure in **legno multistrato (W)**
- Solida struttura in lamiera completa di 4 contenitori con antina basculante per raccogliere i rifiuti separatamente
- Ogni contenitore è dotato di:
un cestino in plastica removibile, capacità 25 litri
4 ruote girevoli Ø60 mm
- Kit 4 adesivi colorati inclusi nella confezione
- Dotato di piedini regolabili in altezza



C45PRO RD/X

C45PRO RD/X

045000241

80 kg

~~€ 1.700,00~~
€ 910,00

C45PRO RD/W

045000240

80 kg

~~€ 1.590,00~~
€ 850,00



C45PRO RD/W

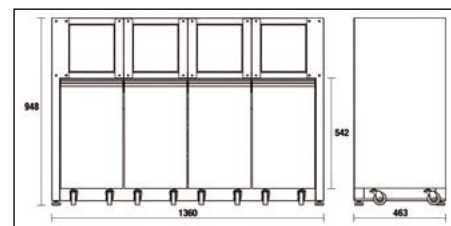

C45PRO ML

Modulo fisso con lavandino integrato per arredo officina C45PRO

- Vasca in acciaio inossidabile
- Fornito completo di:
1 rubinetto miscelatore
1 gruppo di scarico
1 tappo di chiusura
1 tappo filtro
1 erogatore per sapone
- Modulo fisso con due antine dotato di serratura: misure utili interne 600x603x416 mm
- Dotato di piedini regolabili in altezza

C45PRO ML

045000233

44 kg

~~€ 1.110,00~~
€ 600,00

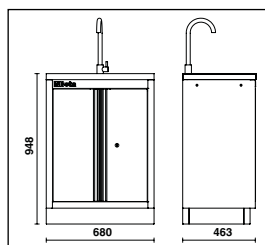

C45PRO ACT

Modulo fisso con 3 cassetti e 2 arrotolatori integrati per arredo officina C45PRO

- 3 cassetti da 566x406 mm, montati su guide telescopiche a sfera
- Piano dei cassetti protetto da tappetini di gomma espansa
- Serratura centralizzata frontale
- Dotato di piedini regolabili in altezza
- 1 avvolgitubo per aria compressa o acqua fredda integrato (1900S 8x10)
- 1 avvolgitore elettrico integrato (1844 15-H05)

In dotazione



1900S 8X10



1844 15-H05

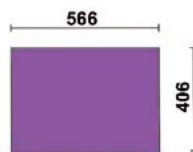

h	max
65 mm	25 kg
145 mm	30 kg

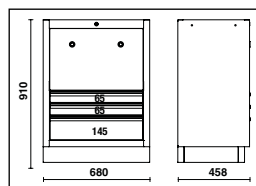

C45PRO ACT

045000247

47 kg

~~€ 1.049,00~~
€ 560,00



C45PRO TC

Modulo fisso per arrotolatori con 3 cassetti per arredo officina C45PRO, vuoto

- 3 cassetti da 566x406 mm, montati su guide telescopiche a sfera
- Piano dei cassetti protetto da tappetini di gomma espansa
- Serratura centralizzata frontale
- Dotato di piedini regolabili in altezza

Predisposizione per l'inserimento di 2 arrotolatori a scelta tra:

- 2 avvolgitubo per aria compressa o acqua fredda da 8 mm, lunghezza 10m art 1900S 8x10
- 2 avvolgitori elettrici a scelta tra i seguenti articoli: 1843 15-H05, 1844 10-H05, 1844 15-H05, 1844 15-H07, 1845 12-H05, 1846 10-H05, 1846 10-H07 e 1846 15-H05
- 1 avvolgitubo per aria compressa o acqua fredda da 8 mm, lunghezza 10m art 1900S 8x10 e 1 avvolgitore elettrico a scelta tra gli articoli sopra elencati

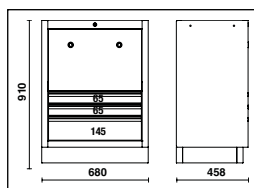
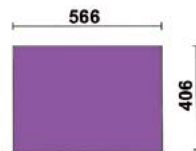

h	max
65 mm	25 kg
145 mm	30 kg

C45PRO TC

045000249 38 kg

~~€ 642,00~~
€ 350,00

C45PRO M4

Modulo fisso con 4 cassetti per arredo officina C45PRO

- 4 cassetti da 566x406 mm, montati su guide telescopiche a sfera
- Piano dei cassetti protetto da tappetini di gomma espansa
- Serratura centralizzata frontale
- Dotato di piedini regolabili in altezza
- Predisposizione per l'inserimento dei termoformati

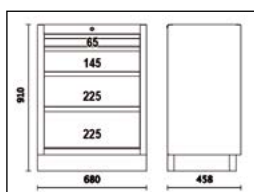
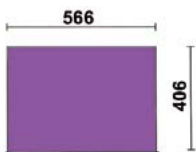

h	max
65 mm	25 kg
145 mm	30 kg
225 mm	30 kg

C45PRO M4

045000234 45,7 kg

~~€ 690,00~~
€ 370,00

C45PRO M5

Modulo fisso con 5 cassetti per arredo officina C45PRO

- 5 cassetti da 566x406 mm, montati su guide telescopiche a sfera
- Piano dei cassetti protetto da tappetini di gomma espansa
- Serratura centralizzata frontale
- Dotato di piedini regolabili in altezza
- Predisposizione per l'inserimento dei termoformati

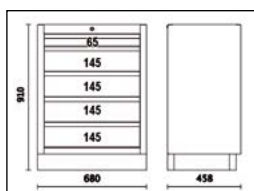
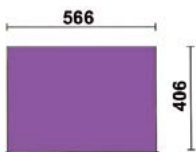

h	max
65 mm	25 kg
145 mm	30 kg

C45PRO M5

045000235 49,3 kg

~~€ 730,00~~
€ 395,00

C45PRO M7

Modulo fisso con 7 cassetti per arredo officina C45PRO

- 7 cassetti da 566x406 mm, montati su guide telescopiche a sfera
- Piano dei cassetti protetto da tappetini di gomma espansa
- Serratura centralizzata frontale
- Dotato di piedini regolabili in altezza
- Predisposizione per l'inserimento dei termoformati

C45PRO M7

045000237 54,3 kg

~~€ 810,00~~
€ 430,00

h			max
	65 mm		25 kg
	145 mm		30 kg

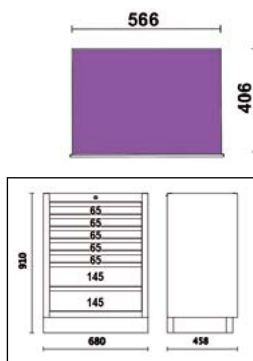

C45PRO M8

Modulo fisso con 8 cassetti per arredo officina C45PRO

- 8 cassetti da 566x406 mm, montati su guide telescopiche a sfera
- Piano dei cassetti protetto da tappetini di gomma espansa
- Serratura centralizzata frontale
- Dotato di piedini regolabili in altezza
- Predisposizione per l'inserimento dei termoformati

C45PRO M8

045000238 56,5 kg

~~€ 881,00~~
€ 470,00

h			max
	65 mm		25 kg
	145 mm		30 kg

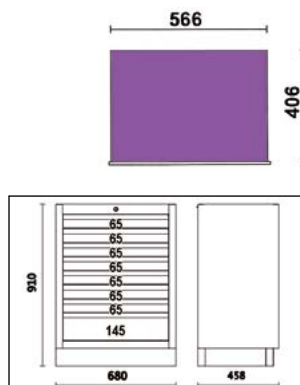

C45PRO PM

Pensile a muro per banco arredo officina C45PRO

- Lunghezza pensile 680 mm
- Dotato di molle a gas per facilitare l'apertura e la chiusura dell'anta
- Con serratura

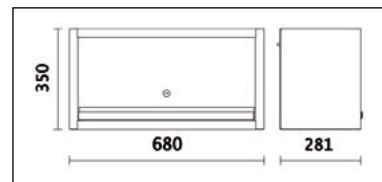

C45PRO PM

045000302 10 kg

~~€ 236,50~~
€ 129,00

C45PRO PML

Pensile a muro lungo per banco arredo officina C45PRO

- Lunghezza pensile 1360 mm
- Dotato di molle a gas per facilitare l'apertura e la chiusura dell'anta
- Con serratura

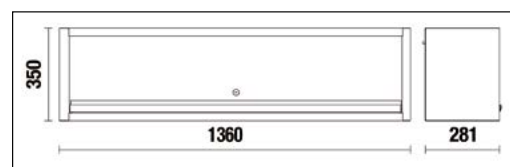

C45PRO PML

045000303 18 kg

~~€ 423,00~~
€ 225,00

C45PRO PAS

Parete portautensili per arredo officina C45PRO

- Tapparella in alluminio, manovrabile verticalmente, con serratura
- Due pannelli forati amovibili per il sostegno degli utensili
- Abbinabile al banco di lavoro da 1,3 metri

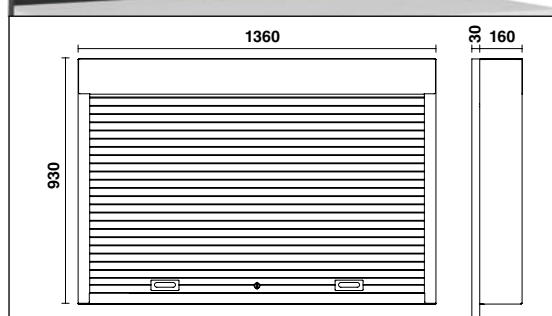

C45PRO PAS

045000290 48,8 kg

~~€ 1.038,00~~
€ 540,00

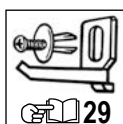

C45PRO PF

Pannello forato portautensili per arredo officina C45PRO

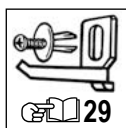

1052x614,5x24 mm

C45PRO PF

045000313

5,3 kg

~~€ 128,50~~
€ 69,00



C45PRO PFE

Pannello forato portautensili per arredo officina C45PRO

- Con predisposizione per 1 presa elettrica (non inclusa)

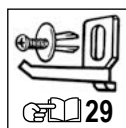

1052x614,5x24 mm

C45PRO PFE

045000312

5,3 kg

~~€ 122,00~~
€ 66,00



C45PRO CPF NEW

Coppia di pannelli forati portautensili per cassetiera mobile C45PRO MWS

Fornita completa di struttura portante

Kit di 50 ganci GPS incluso



C45PRO CPF

045000195

21 kg

~~€ 230,00~~
€ 120,00

C45PRO MP NEW

Mensola in lamiera per pannelli forati portautensili arredo officina C45PRO



614x160x80 mm

C45PRO MP

045000315

1,8 kg

~~€ 55,00~~
€ 29,00

C45PRO SS

Staffe laterali per parete tipo stretto per C45PRO

1420x32,5x30 mm

C45PRO SS

045000333

1,5 kg

~~€ 31,00~~
€ 16,50

Tipo stretto



C45PRO SL

Staffe laterali per parete tipo largo per C45PRO

1420x65x30 mm

C45PRO SL

045000366

2 kg

~~€ 41,50~~
€ 22,00

Tipo largo



C45PRO AS1

- Armadio in lamiera a 1 ante con staffa per arredo officina C45PRO
- 4 ripiani amovibili regolabili in altezza
 - Dotato di serratura
 - Misure interne 590x430 mm
 - Dotato di piedini regolabili in altezza

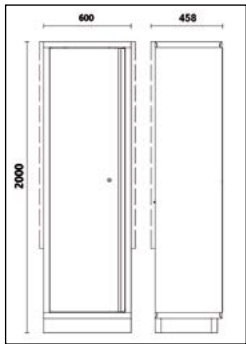

C45PRO AS1

045000451 57,5 kg

~~€ 841,00~~
€ 450,00

C45PRO AS2

- Armadio in lamiera a 2 ante con staffa per arredo officina C45PRO
- 4 ripiani amovibili regolabili in altezza
 - Dotato di serratura
 - Misure interne 910x430 mm
 - Dotato di piedini regolabili in altezza

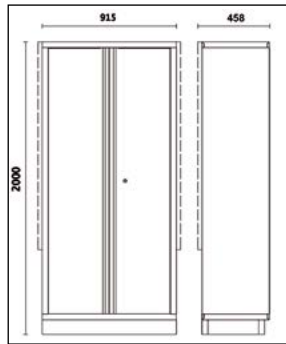

C45PRO AS2

045000481 80 kg

~~€ 1.119,00~~
€ 600,00

C45PRO A1/R600

- Ripiano interno per armadio C45PROAS1
- Misure 590x430 mm

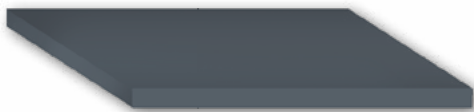

C45PRO A1/R600

045000466 2,5 kg

~~€ 51,00~~
€ 27,50

C45PRO A2/R915

- Ripiano interno per armadio C45PROAS2
- Misure 910x430 mm

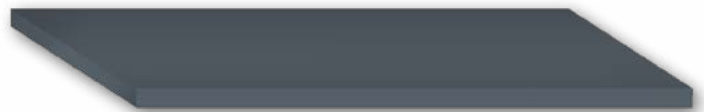

C45PRO A2/R915

045000496 3,7 kg

~~€ 63,50~~
€ 34,00

C45PRO A1/RB600

NEW

- Ripiano interno per armadio C45PRO AS1 con barra appendiabiti

C45PRO A1/RB600

045000467 2,6 kg

~~€ 59,00~~
€ 32,00



5945VUM

NEW

Assortimento di 199 utensili per impiego universale, in vassoio morbido EVA

MM11

30



- 42 6-7-8-9-10-11-12-13-14-15-16-17-18- 19-20-21-22-24-27-30-32 mm
- 96BPC/SC9 1,5-2-2,5-3-4-5-6-8-10 mm

MM129

12



- 1032 180 mm
- 1034 170 mm
- 1036 175 mm
- 1038 175 mm
- 1048N 250 mm
- 1052 240 mm
- 1082BM 160 mm
- 1098 220 mm
- 1128BMX
- 1150BM 180 mm
- 1166BM 160 mm
- 1168BM 160 mm

MM210

25



- 1201E 2,5x50-3x75-4x100-5,5x125-6,5x150-8x200 mm
- 1201EN 4x30 mm
- 1202E PH0x60-PH1x80-PH2x100-PH3x150 mm
- 1201EN PH1X30 mm
- 1207E/TX T6-T7-T8-T9-T10-T15-T20-T25-T27-T30-T40-T45
- 1253 3,5x100 mm

MM230

25



- 30 Ø 2-3-4 mm
- 31 Ø 2-3-4-5-6-8 mm
- 32 Ø 4 mm
- 34 150 mm
- 35 200-250 mm
- 36 125 mm
- 1370 500 g
- 1390 Ø 35 mm
- 1692 3 m
- 1712TF
- 1719BMA...Q 200 mm
- 1719BMA...T 200 mm
- 1719BMA...P 200 mm
- 1719BMA...M 200 mm
- 1719BMA...R 200 mm
- 1737NX
- 1771

MM105

107



1/4" 3/8" 1/2"

- 895/1 1/4-1/4
- 895/3 1/4-3/8
- 895/6 5/16-1/2
- 900 4-4,5-5-5,5-6-7-8-9-10-11-12-13-14 mm
- 900L 5-6-7-8-9-10-11-12-13 mm
- 900ME 3-4-5-6-7 mm
- 900LP 0,8x4-1x5,5-1,2x6,5-1,2x8
- 900PH PH1-PH2-PH3-PH4
- 900TX T10-T15-T20-T25-T27-T30-T40
- 900/16
- 900/... 50-100-150 mm
- 900/25
- 900BG/30 176 mm
- 900/42 115 mm
- 900/55 125 mm
- 910A 6-7-8-9-10-11-12-13-14-15-16-17-18-19-20-21-22 mm
- 910/15 3/8-1/4
- 910/16 3/8-1/2
- 910/21 125 mm
- 910/22 250 mm
- 910/25
- 910/42 210 mm
- 910/55 200 mm
- 920A 8-10-11-12-13-14-15-16-17-18-19-20-21-22-23-24-26-27-28-30-32 mm
- 920/15 1/2-3/8
- 920/25
- 920AN 125-250 mm
- 920/42 305 mm
- 920/55 275 mm
- 956E 16 mm (5/8")-17,8 (11/16")-20,8 (13/16")

5945VUM

059451011

19,6 kg

~~€ 2.820,00~~
€ 1.449,00

5958U

Assortimento di 85 utensili per impiego universale
Accessori di fissaggio inclusi



N. pezzi/Descrizione	Beta N.
17 chiavi combinate 6÷22 mm	42
12 chiavi maschio esagonale piegate \varnothing 2÷10 mm	96N/SC12
13 chiavi a bussola esagonali 1/2" con guida \varnothing 10÷22 mm	920A/SB13
8 chiavi a bussola esagonali 1/2" con guida \varnothing 23÷32 mm	920A/SB8
1 prolunga - 1/2" 125 mm	920/21
1 prolunga - 1/2" 255 mm	920/22
1 snodo 1/2"	920/25
1 quadro maschio 1/2" con spina scorrevole	920/42
1 cricchetto reversibile 1/2" \otimes	920/55
1 pinze becchi dritti per anelli elastici, per fori \varnothing 180 mm	1032

N. pezzi/Descrizione	Beta N.
1 pinze becchi dritti per anelli elastici, per alberi \bullet 175 mm	1036
1 pinze regolabili cerniera chiusa 250 mm	1048N
1 pinza autobloccante 240 mm	1052
1 tronchesi a grande effetto taglienti diagonali \llcorner 160 mm	1084BM
1 forbici per elettricisti lame dritte	1128BMX
1 pinza universale \equiv 180 mm	1150BM
1 pinza a becchi mezzotondi dritti \bullet 160 mm	1166BM
7 giravite lama piatta \bullet 3x75 - 3,5x100 - 4x125 5,5x150 - 6,5x150 - 8x200 - 10x200 mm	1260
4 giravite Phillips® \oplus PH0x60 - PH1x80 PH2x100 - PH3x150 mm	1262/S4
1 martello tipo tedesco 300 g	1370
1 mazzuola con battenti in materiale plastico \varnothing 35 mm	1390
1 flessometro 5 m	1692
5 lime a taglio mezzodolce 200 mm	1719BMA/S5
1 seghetto	1725
1 oliatore in plastica a pressione 150 cc	1754
1 cutter con lama a settori	1771

5958U

☎ 059581008

11,3 kg

~~€ 1.340,00~~
€ 710,00

		5000 RSC50/PLED-ST	5000 RSC50/PLED	5000 RSC50/ASL	5000 RSC50/CTR
	A	1x	-	1x	-
	B	-	1x	1x	1x
	A	1x	1x	1x	-
	B	-	2x	1x	1x
	A	1x	2x	1x	-
	B	-	3x	1x	1x

5000 RSC50/PLED NEW

Profilo in alluminio con strip LED per arredo officina C45PRO

- Strip LED da 6.5W IP20, lunghezza 50 cm
- Fornito completo di due cavi (lunghezza 40 cm e 170 cm)
- Pratico fissaggio tramite magneti

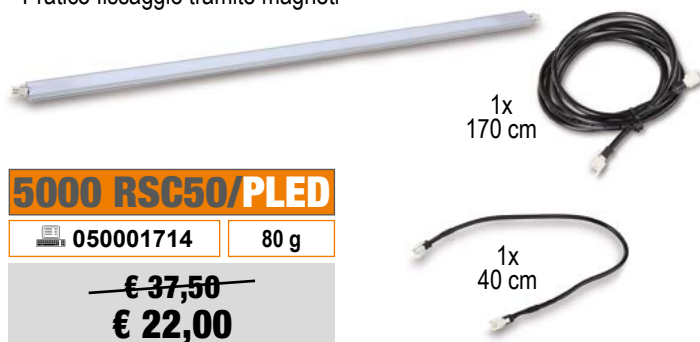

5000 RSC50/PLED

050001714 80 g

~~€ 37,50~~
€ 22,00

5000 RSC50/PLED-ST NEW

Profilo in alluminio con strip LED ed interruttore Soft Touch per arredo officina C45PRO

- Strip LED da 6.5W IP20, lunghezza 50 cm
- Fornito completo di due cavi (lunghezza 40 cm e 170 cm)
- Pratico fissaggio tramite magneti



Interruttore SOFT TOUCH per accensione e regolazione intensità luminosa

5000 RSC50/PLED-ST

050001715 80 g

~~€ 41,50~~
€ 24,00

5000 RSC50/ASL NEW

Alimentatore per strip LED per arredo officina C45PRO

- Alimentatore 24VDC 22W
- Può alimentare fino a max. 3 strip LED da 6.5W



5000 RSC50/ASL

050001716 200 g

~~€ 32,50~~
€ 19,00

5000 RSC50/CTR NEW

Controller per strip LED, con telecomando RF per arredo officina C45PRO

Da utilizzare solo con strip LED art. 5000 RSC50/PLED

Kit composto da:

- 1 mini ricevitore
- 1 telecomando wireless RF

Caratteristiche tecniche telecomando RF:

- Tasto ON/OFF
- Tasto BRIGHT +/-: permette la regolazione manuale dell'intensità luminosa
- Tasto 25% / 50% / 100%: permette la regolazione automatica dell'intensità luminosa
- Batteria: 3V CR2025 (inclusa)

Caratteristiche tecniche mini ricevitore:

- Tensione in ingresso: 5V -24VDC
- Corrente di uscita nominale: 5A
- Corrente di uscita di picco: 12A
- Temperatura di utilizzo: da -20 a +35°C

5000 RSC50/CTR

050001721 20 g

~~€ 16,20~~
€ 9,50

Funzioni integrate:

- Memoria
- Modalità (luminosità manuale/automatica)
- Regolazione luminosità



86x40x7 mm

C45 STR

Nastro adesivo colorato per arredo officina C45PRO

- Permette di personalizzare il colore degli inserti orizzontali e verticali dell'arredo officina C45PRO

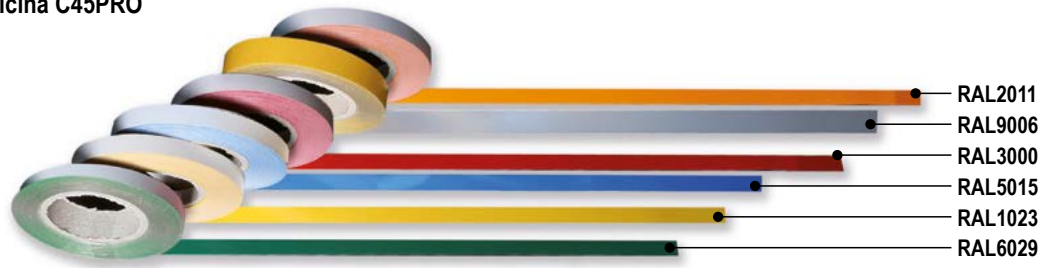

Prezzi lordi I.V.A. esclusa

C45STR-0/2011	30 m	045000911	€ 66,00 € 38,00
C45STR-G/9006	25 m	045000912	€ 60,00 € 38,00
C45STR-R/3000	25 m	045000913	€ 60,00 € 38,00
C45STR-B/5015	25 m	045000914	€ 60,00 € 38,00
C45STR-Y/1023	25 m	045000915	€ 60,00 € 38,00
C45STR-V/6029	25 m	045000916	€ 60,00 € 38,00

SPC

Supporto da parete porta computer

- Abbinabile alle pareti portautensili serie C45PRO



398x243x138 mm

SPC	€ 88,00
088880480	€ 47,00
1,5 kg	

SP5S

NEW

Supporto da parete con 5 scomparti

- Realizzato in lamiera
- 5 vani portautensili con altezze diverse



260x60x290 mm

SP5S	€ 109,00
088880475	€ 60,00
1 kg	

SSPE

NEW

Supporto sottopensile per elettroutensili

- Applicabile esclusivamente sotto al pensile C45PRO PM (linea d'arredo C45PRO)
- Con 5 pratici slot per alloggiare utensili elettrici



680x280x150 mm

SSPE	€ 99,00
088880482	€ 54,00
5,4 kg	



CP

Cestino portaflaconi da parete

- Abbinabile ai pannelli portautensili da parete



280x95x115mm

CP

088880470

530 g

~~€ 109,00~~

€ 64,00

CPMB/3C

NEW

Contenitori portaminuterie DA BANCO con 3 cassetti

- Dimensione interna cassetto mm 160x107x105h



600x155x175 mm

CPMB/3C

088880443

2 kg

~~€ 53,50~~

€ 31,00

CPMB/5C

NEW

Contenitori portaminuterie DA BANCO con 5 cassetti

- Dimensione interna cassetto mm 90x86x62h



600x133x132 mm

CPMB/5C

088880445

1,5 kg

~~€ 64,00~~

€ 37,00

PM/5C

Portaminuterie a 5 vaschette in materiale plastico, con supporto

- Dimensione interna della vaschetta 95x120 mm
- Abbinabile alle pareti portautensili C45PRO



600x140x165 mm

PM/5C

088880450

1,8 kg

~~€ 112,50~~

€ 59,00

KIT 6VC/3C

NEW

Kit 6 vaschette estraibili per contenitori portaminuterie CPMB/3C

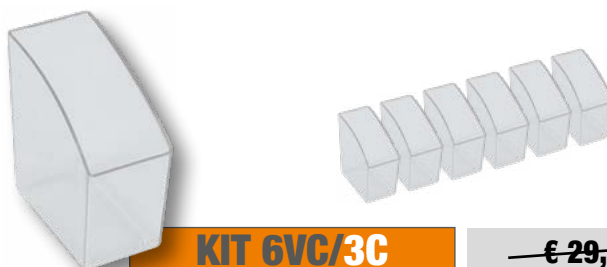

KIT 6VC/3C

088880453

1,1 kg

~~€ 29,50~~

€ 17,00

PM/6C

Portaminuterie a 6 vaschette in materiale plastico, con supporto

- Dimensione interna della vaschetta 80x60 mm
- Abbinabile alle pareti portautensili C45PRO



600x95x115 mm

PM/6C

088880440

970 g

~~€ 86,50~~

€ 46,00

KIT 10VC/5C

NEW

Kit 10 vaschette estraibili per contenitori portaminuterie CPMB/5C



KIT 10VC/5C

088880455

800 g

~~€ 27,50~~

€ 16,00

GANCI

SB

Guide portabusssole



Prezzi lordi I.V.A. esclusa

SB1	L 210 mm	088880201	€ 3,90
SB2	L 280 mm	088880202	€ 4,30
SB3	L 360 mm	088880203	€ 4,55

MB

Molle per guide SB



Prezzi lordi I.V.A. esclusa

MB0	□ 1/4	088880210	€ 1,16
MB1	□ 3/8	088880211	€ 1,16
MB2	□ 1/2	088880212	€ 1,16

KIT/GPS

Kit ganci GPS con viti VE1

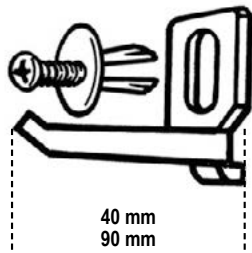

Prezzi lordi I.V.A. esclusa

KIT/GPS	L 40 mm	50 pz	088880119	€ 2,24
KIT/GPS	L 90 mm	50 pz	088880117	€ 3,25

GM

Ganci a molla con vite ad espansione VE1

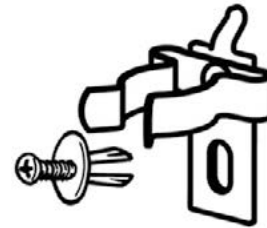

Prezzi lordi I.V.A. esclusa

GM6,5	Ø 6,5 mm	088880250	€ 7,15
GM9,5	Ø 9,5 mm	088880251	€ 7,45
GM13	Ø 13 mm	088880252	€ 7,45
GM16	Ø 16 mm	088880253	€ 8,80
GM19	Ø 19 mm	088880254	€ 9,15
GM25	Ø 25 mm	088880255	€ 8,65

8889PS

Separatori paralleli per C45PRO M4/M5/M7/M8

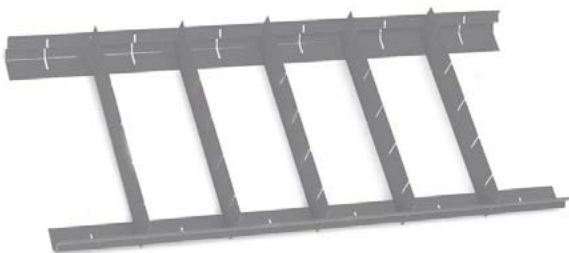

8889PS/7

088890407

1,3 kg

€ 73,00

Prezzi lordi I.V.A. esclusa

8889CS

Separatori incrociati per C45PRO M4/M5/M7/M8

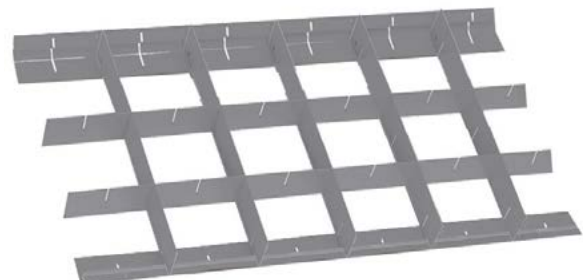

8889CS/7

088890417

1,9 kg

€ 89,00

Prezzi lordi I.V.A. esclusa

PORTAUTENSILI PER PARETE

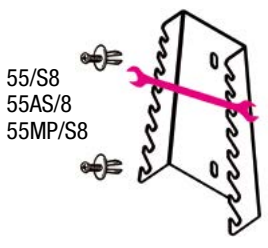
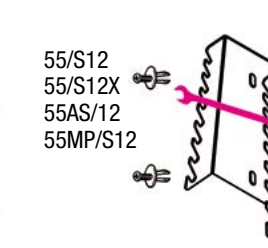
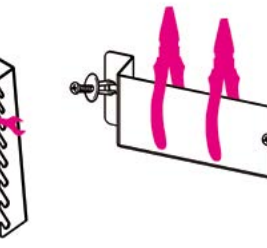
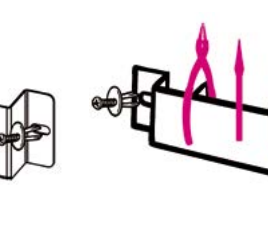
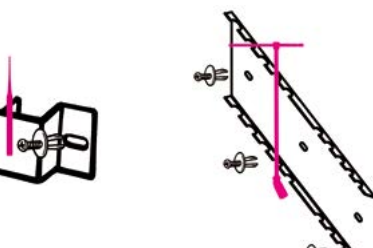
<p>S55/8</p> <p>Supporti per 8 chiavi a forchetta, in lamiera</p> <p>≡ 173x113x36 mm</p>  <p>55/S8 55AS/8 55MP/S8</p> <p>☎ 088880420</p> <p>€ 24,50 Prezzi lordi I.V.A. esclusa</p>	<p>S55/12</p> <p>Supporti per 12 chiavi a forchetta, in lamiera</p> <p>≡ 286x138x44 mm</p>  <p>55/S12 55/S12X 55AS/12 55MP/S12</p> <p>☎ 088880421</p> <p>€ 30,00 Prezzi lordi I.V.A. esclusa</p>	<p>ST2P</p> <p>Supporti portapinzze, in lamiera</p> <p>≡ 116x60x31 mm</p>  <p>☎ 088880422</p> <p>€ 27,00 Prezzi lordi I.V.A. esclusa</p>	<p>TSP</p> <p>Supporti portautensili, in materiale plastico</p> <p>≡ 167x55x16 mm</p>  <p>☎ 088880402</p> <p>€ 6,05 Prezzi lordi I.V.A. esclusa</p>	<p>S952/10</p> <p>Supporti per 10 chiavi a T, in lamiera</p> <p>≡ 385x97x26 mm</p>  <p>☎ 088880423</p> <p>€ 32,00 Prezzi lordi I.V.A. esclusa</p>
---	---	---	---	--

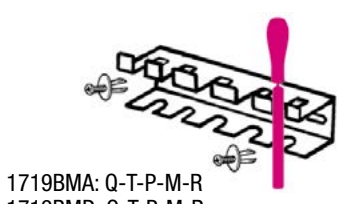
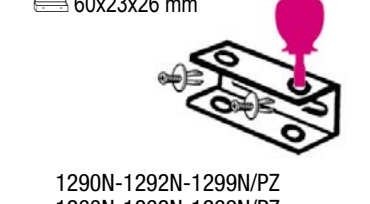
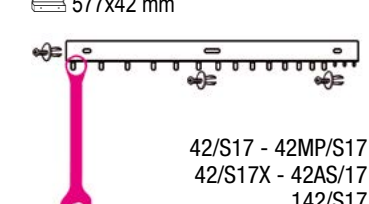
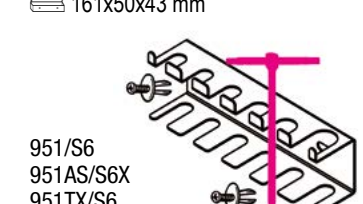
<p>S1719BM</p> <p>Supporti per 5 lime, in lamiera</p> <p>≡ 165x48x32 mm</p>  <p>1719BMA: Q-T-P-M-R 1719BMD: Q-T-P-M-R 1719BMX: Q-T-P-M-R</p> <p>☎ 088880404</p> <p>€ 18,50 Prezzi lordi I.V.A. esclusa</p>	<p>SGN</p> <p>Supporti per 2 giravite nano, in lamiera</p> <p>≡ 60x23x26 mm</p>  <p>1290N-1292N-1299N/PZ 1260N-1262N-1269N/PZ 1201EN-1202EN-1209EN/PZ</p> <p>☎ 088880405</p> <p>€ 9,35 Prezzi lordi I.V.A. esclusa</p>	<p>S42/17</p> <p>Supporti per 17 chiavi combinate, in lamiera</p> <p>≡ 577x42 mm</p>  <p>42/S17 - 42MP/S17 42/S17X - 42AS/17 142/S17</p> <p>☎ 088880428</p> <p>€ 31,50 Prezzi lordi I.V.A. esclusa</p>	<p>S951/6</p> <p>Supporti per 6 chiavi a T maschio, in lamiera</p> <p>≡ 161x50x43 mm</p>  <p>951/S6 951AS/S6X 951TX/S6</p> <p>☎ 088880429</p> <p>€ 20,90 Prezzi lordi I.V.A. esclusa</p>
--	---	--	---

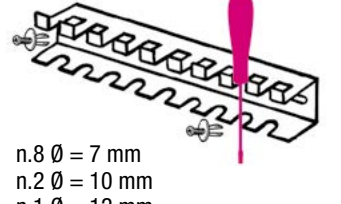
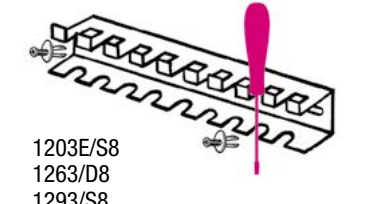
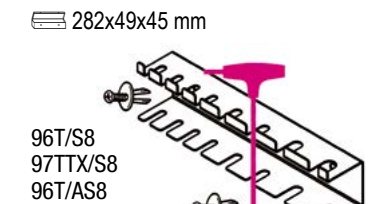
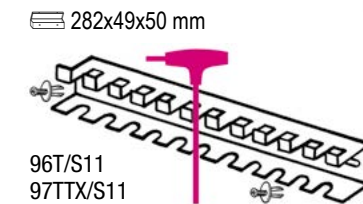
<p>SPG11</p> <p>Supporti per giravite, in lamiera</p> <p>≡ 283x49x35 mm</p>  <p>n.8 Ø = 7 mm n.2 Ø = 10 mm n.1 Ø = 12 mm</p> <p>☎ 088880910</p> <p>€ 21,70 Prezzi lordi I.V.A. esclusa</p>	<p>S1203/8</p> <p>Supporti per giravite, in lamiera</p> <p>≡ 283x49x35 mm</p>  <p>1203E/S8 1263/D8 1293/S8</p> <p>☎ 088880430</p> <p>€ 23,10 Prezzi lordi I.V.A. esclusa</p>	<p>S96T/8</p> <p>Supporti per 8 chiavi maschio esagonali con impugnatura, in lamiera</p> <p>≡ 282x49x45 mm</p>  <p>96T/S8 97TTX/S8 96T/AS8</p> <p>☎ 088880431</p> <p>€ 23,10 Prezzi lordi I.V.A. esclusa</p>	<p>96T/SPV</p> <p>Supporti per 11 chiavi maschio esagonali con impugnatura, in lamiera</p> <p>≡ 282x49x50 mm</p>  <p>96T/S11 97TTX/S11</p> <p>☎ 000960958</p> <p>€ 45,00 Prezzi lordi I.V.A. esclusa</p>
--	---	--	---

CONFIGURATORE 3D

Immagina e realizza...

Configura on-line la tua officina in 3D

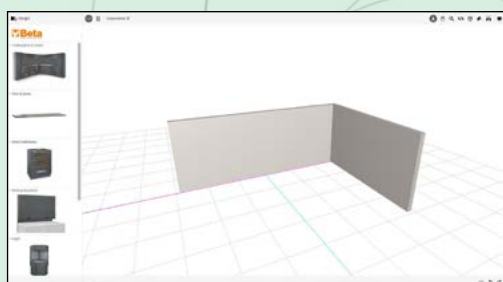

STEP 1

Disegna le pareti

Costruisci le pareti con le dimensioni della tua officina.



STEP 2

Crea la tua postazione di lavoro

Seleziona i componenti e assemblali dando vita alla tua composizione.



STEP 3

Visualizza il risultato in 3D

La composizione viene immediatamente visualizzata in 3D e può essere guardata da più angolazioni.



STEP 4

Chiedi il preventivo

Stampa il dettaglio della composizione in formato PDF e portalo al tuo rivenditore di fiducia per avere un preventivo.

MODULI PERSONALIZZATI SU RICHIESTA

Riempi i tuoi cassetti in 6 passi

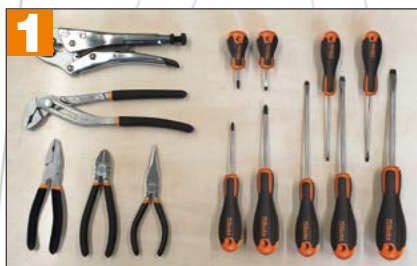

Definisci le tue esigenze e invia la tua proposta al rivenditore Beta

2	Immagine	Prodotto	Cod. Beta
		Pinza autobloccante	010540022
		Pinza	010440250
		Pinza	011500046
		Giravite Piatto	012011039
		Giravite Philips	012021018

Noi riceviamo e codifichiamo il tuo assortimento

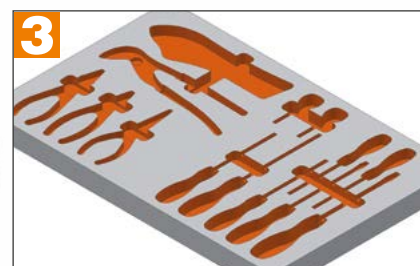

Eseguiamo il disegno iniziale del progetto

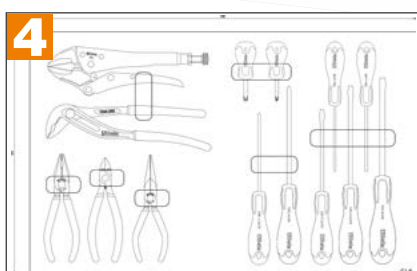

Ti sottoponiamo il layout definitivo da verificare e approvare



Fabbrichiamo i moduli morbidi nello stabilimento Beta di Sovico



Ti consegniamo gli utensili alloggiati nei moduli personalizzati

 **Beta**
AMBASSADOR

FABIO QUARTARARO



Partnership 2023

2023 MotoGP
World Championship



998011310

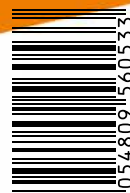

8

VITERIA 2000

INCORPORATE

MOVINT

VITERIA 2000 srl sede Legale : Pordenone (PN) Via Jacopo Linussio, 1 - 33170 - Tel. 0434 - 630825/6 - Fax 0434 639721
www.viteria2000.it - e mail : info@viteria2000.it - Reg. Imp. di PN - C/F P. Iva 01398380939 - Capitale Sociale € 100.000 i.v.

Monfalcone (GO) : Via C. Cosulich, 42 - 34074
Tel. 0481 485512 - e mail : monfalcone@viteria2000.it
Marghera Mestre (VE) : Via delle Industrie, 23/04
30175 c/o Parco S.T. Vega
Tel. 041 937657 - e mail : marghera@viteria2000.it
Sestri Ponente Genova (GE) : Via G. Soliman, 62 DEP -
16154 Tel. 348 8908708 - e mail : genova@viteria2000.it
Ancona (AN) : Via Guglielmo Marconi, 8 - 60128
Tel. 344 1200215 - e mail : ancona@viteria2000.it

Beta Utensili S.p.A. | via Volta, 18 | 20845 Sovico (MB) | tel +39 039 20771
www.beta-tools.com